

brother®

Manuel d'instructions

1 PRÉPARATIFS

2 NOTIONS ÉLÉMENTAIRES DE COUTURE

3 POINTS DE COUTURE COURANTS

4 BRODERIE

5 ANNEXE

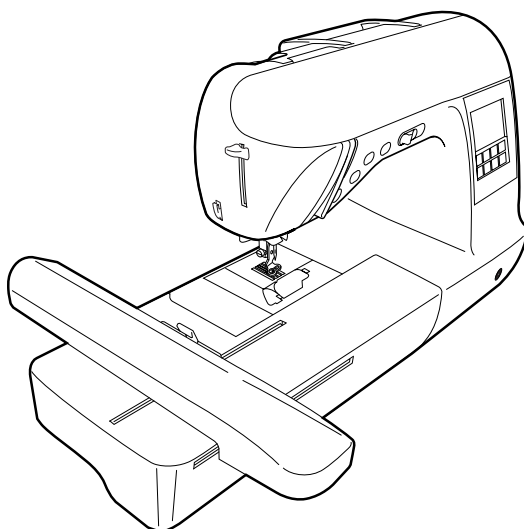

Machine à coudre et à broderie informatisée

Manuel d'instructions

Instructions de sécurité importantes

Veillez lire ces instructions de sécurité avant d'utiliser la machine
Cette machine est conçue pour une utilisation domestique uniquement.

DANGER - Pour diminuer les risques d'électrocution

1 Débranchez toujours la machine de la source d'alimentation électrique immédiatement après utilisation, lorsque vous la nettoyez, que vous procédez à un réglage mentionné dans ce manuel ou que vous la laissez sans surveillance.

ATTENTION - Pour réduire le risque de brûlure, d'incendie, de choc électrique ou de blessure.

2 Débranchez toujours la machine de la source d'alimentation électrique en cas d'ouverture des couvercles, de graissage ou d'opération d'entretien mentionnée dans ce manuel

- Pour débrancher la machine, éteignez-la en mettant l'interrupteur d'alimentation principal sur la position "O", puis débranchez la fiche de la source d'alimentation électrique. **Ne tirez pas** sur le cordon.
- Branchez la machine directement sur la source d'alimentation électrique. N'utilisez pas de rallonge.
- **Débranchez toujours** votre machine en cas de coupure de courant.

3 Ne faites jamais fonctionner cette machine si le cordon ou la fiche est endommagé, si la machine ne fonctionne pas correctement, si elle a subi un choc ou des dommages, ou a été mouillée. Confiez-la au revendeur ou au centre de service agréé le plus proche pour révision, réparation ou réglage électrique ou mécanique.

4 Maintenez toujours votre espace de travail dégagé :

- N'utilisez jamais votre machine si l'une des ouvertures d'aération est bouchée. Empêchez les peluches, poussières et morceaux de tissu d'obstruer les ouvertures d'aération de la machine à coudre et de la pédale de commande.
- **Ne posez rien** sur la pédale de commande.
- **N'utilisez pas** de rallonge. Branchez la machine directement sur la source d'alimentation électrique.
- **Ne laissez tomber ni n'insérez aucun** objet dans **aucune** ouverture.
- **N'utilisez pas** la machine dans des zones où des produits en aérosol (sprays) sont pulvérisés ou dans des zones où de l'oxygène est émis.

5 Soyez tout particulièrement prudent lorsque vous cousez :

- Faites **toujours** très attention à l'aiguille. N'utilisez pas d'aiguille tordue ou endommagée.
- N'approchez vos doigts d'**aucune** pièce mobile. Faites particulièrement attention aux alentours de l'aiguille.
- Éteignez la machine à coudre en mettant l'interrupteur d'alimentation principal sur la position "O" si vous souhaitez effectuer une intervention dans la zone de l'aiguille.
- **N'utilisez pas** de plaque d'aiguille endommagée ou inadaptée : vous risqueriez de casser l'aiguille.
- **Ne poussez pas ni ne tirez** le tissu en cousant, et observez attentivement les instructions lorsque vous cousez à la main pour ne pas entraver le fonctionnement de l'aiguille et causer sa rupture.

6 Cette machine n'est **pas** un jouet :

- Faites très attention lorsque la machine est utilisée par des enfants ou est située près d'enfants.
- Ne l'utilisez pas à l'extérieur.

7 Pour assurer un usage de longue durée :

- Ne rangez pas cette machine dans des endroits exposés directement à la lumière du soleil ou très humides. N'utilisez pas et ne rangez pas la machine près d'une source de chauffage, d'un fer à repasser, d'une lampe à halogène ou d'autres objets chauds.
- Utilisez uniquement des savons ou détergents neutres pour nettoyer le boîtier. Le benzène, les solvants et les poudres à récurer peuvent endommager le boîtier et la machine, et ne doivent donc jamais être utilisés.
- Pour une installation correcte, consultez toujours le manuel d'instructions lors du remplacement ou de l'installation de tout assemblage, pieds-de-biche, aiguille ou toute autre pièce.

8 Pour la réparation ou le réglage :

- Si la lampe est endommagée, elle doit être remplacée par un revendeur agréé.
- Lors d'un dysfonctionnement ou d'un réglage, suivez en premier le tableau de dépannage, à l'arrière du manuel d'instructions, pour inspecter et régler la machine vous-même. Si le problème persiste, consultez votre revendeur local agréé Brother.

Utilisez cette machine seulement pour l'usage pour lequel elle a été conçue, tel que décrit dans ce manuel.

Utilisez les accessoires recommandés par le fabricant, tel que décrit dans ce manuel.

Conservez ces instructions.

Les informations contenues dans ce manuel et les caractéristiques techniques de ce produit peuvent être modifiées sans préavis.

Pour plus d'informations sur le produit et les mises à jour, visitez notre site Web à l'adresse www.brother.com

POUR LES UTILISATEURS DU ROYAUME-UNI, DE LA RÉPUBLIQUE D'IRLANDE, DE MALTE ET DE CHYPRE UNIQUEMENT

IMPORTANT

- Si vous devez remplacer le fusible à bouchon, veillez à utiliser un fusible ASTA conforme à la norme BS 1362, c.-à-d., portant la marque  , dont la tension figure sur le bouchon.
- Remplacez toujours le cache du fusible. N'utilisez jamais des fusibles dont le cache manque.
- Si la source d'alimentation électrique disponible ne correspond pas à la fiche fournie avec cet équipement, vous devez contacter votre revendeur agréé pour obtenir le cordon correct.

POUR LES UTILISATEURS D'AUSTRALIE ET DE NOUVELLE-ZÉLANDE

Cette machine à coudre n'est pas conçue pour être utilisée par de jeunes enfants ; en outre, une assistance sera peut-être nécessaire si elle est utilisée par une personne présentant un handicap.

Table des matières

Instructions de sécurité importantes	1
Introduction	7
Fonctions de la machine à coudre	7
Accessoires	8
Accessoires fournis	8
Accessoires en option	9
Nom et fonction des pièces de la machine	10
Vue avant	10
Partie aiguille et pied-de-biche	11
Vue latérale droite/vue arrière	11
Touches de fonctionnement	12
Panneau de commande	13

PRÉPARATIFS

15

Mise sous/hors tension de la machine	16
Précautions relatives à l'alimentation électrique	16
Mise sous tension de la machine	17
Mise hors tension de la machine	17
Fonctionnement de l'écran à cristaux liquides	18
Affichage de l'écran à cristaux liquides	18
Modification des réglages de la machine	19
Vérification des procédures d'utilisation de la machine	21
Bobinage/installation de la canette	23
Précautions relatives à la canette	23
Bobinage de la canette	23
Installation de la canette	27
Enfilage supérieur	29
À propos de la bobine de fil	29
Enfilage du fil supérieur	29
Enfilage de l'aiguille	32
Enfilage manuel de l'aiguille (sans utiliser l'enfileur)	33
Utilisation de l'aiguille jumelée	34
Sortie du fil de la canette	36
Remplacement de l'aiguille	38
Précautions relatives à l'aiguille	38
Types d'aiguilles et utilisation	39
Vérification de l'aiguille	40
Remplacement de l'aiguille	40
Remplacement du pied-de-biche	42
Précautions relatives au pied-de-biche	42
Remplacement du pied-de-biche	42
Retrait et fixation du support de pied-de-biche	44
Couture de pièces de tissu cylindriques	45
Couture en mode "bras libre"	45

NOTIONS ÉLÉMENTAIRES DE COUTURE

47

Couture	48
Procédure de couture générale	48
Sélection du point	49
Positionnement du tissu	50
Démarrage du travail de couture	51
Arrêt des points	53
Coupure du fil	54
Réglage du point	56
Réglage de la largeur du point	56
Réglage de la longueur du point	57
Réglage de la tension des fils	57

Fonctions utiles	59
Couture automatique de points inverses/de renfort.....	59
Coupure de fil automatique.....	60
Mise en miroir de points	61
Conseils utiles de couture.....	62
Échantillon.....	62
Modification du sens de la couture	62
Couture de lignes courbes.....	62
Réglage du pied-de-biche	62
Couture de tissus épais.....	63
Couture de tissus fins	64
Couture de tissus élastiques.....	64
Couture de cuirs ou de tissus vinyliques.....	64
Couture d'un rabat régulier	64
Relèvement du pied-de-biche les mains libres.....	65

POINTS DE COUTURE COURANTS

67

Tableau de réglage des points.....	68
Points de couture courants.....	68
Autres points	72
Sélection du point	75
Types de points	75
Sélection du point.....	75
Enregistrement des réglages des points	77
Points de surfilage	79
Couture de points de surfilage à l'aide du pied pour surjet "G".....	79
Couture de points de surfilage à l'aide du pied zigzag "J"	80
Couture de points de surfilage à l'aide du couteau raseur.....	81
Points simples.....	83
Faufilage.....	83
Points simples	83
Ourlet invisible.....	85
Point de boutonnière/couture de boutons.....	87
Couture de boutonnières.....	88
Couture de boutons.....	92
Insertion d'une fermeture à glissière	94
Fixation d'une fermeture à glissière centrée.....	94
Fixation d'une fermeture à glissière latérale.....	96
Insertion d'une fermeture à glissière/passepoils	99
Fixation d'une fermeture à glissière centrée.....	99
Fixation de passepoils	100
Couture de tissus élastiques et de ruban élastique.....	101
Points élastiques.....	101
Fixation d'un élastique	101
Points d'appliqué, mosaïque et de capitonnage.....	103
Couture d'appliqués.....	104
Points mosaïque (piqué fantaisie)	105
Assemblage.....	105
Capitonnage.....	107
Capitonnage en mouvement libre	108
Points plumetis à l'aide du sélecteur de vitesse de couture.....	109
Points de renfort.....	111
Couture élastique triple	111
Couture d'arrêt.....	111
Reprisage	113
Couture d'œillet.....	115
Points horizontaux	116

Points décoratifs	118
Point de chausson.....	119
Point de feston.....	120
Point smock.....	120
Points de coquille.....	121
Point d'assemblage.....	122
Points Héritage.....	123
Couture des divers motifs décoratifs prédéfinis	126
Couture de jolis motifs.....	126
Couture de motifs.....	126
Modification de la taille du motif.....	127
Modification de la densité du point.....	127
Modification de la longueur du point plumetis.....	128
Déplacement de motifs.....	129
Combinaison de motifs.....	130
Enregistrement de motifs.....	133
Réalignement du motif.....	134
Conception d'un motif (My Custom Stitch)	137
Dessin de l'ébauche d'un motif.....	137
Saisie des données du motif.....	138
Exemples de motifs.....	140

BRODERIE

141

Pour une broderie parfaite	142
Préparation.....	142
La broderie étape par étape.....	144
Fixation du pied à broderie	145
Fixation du pied à broderie.....	145
Retrait du pied à broderie.....	147
Fixation de l'unité de broderie	148
Précautions d'emploi de l'unité de broderie.....	148
Fixation de l'unité de broderie.....	148
Retrait de l'unité de broderie.....	150
Préparation du tissu	151
Fixation d'un matériau stabilisateur sur le tissu.....	151
Mise en place du tissu sur le cadre de broderie.....	152
Fixation du cadre de broderie	155
Fixation du cadre de broderie.....	155
Retrait du cadre de broderie.....	156
Sélection des motifs de broderie	157
Informations relatives au copyright.....	157
Types de motifs de broderie.....	157
Fonctionnement de l'Écran à Cristaux Liquides.....	158
Sélection de caractères.....	160
Sélection d'un motif de broderie.....	161
Sélection d'un motif cadre.....	162
Utilisation d'un patron de broderie (vendu séparément).....	163
Broderie	164
Couture de belles finitions.....	164
Broderie d'un motif.....	165
Couture d'appliqués.....	167
Modification de motifs	169
Ajustement de la disposition.....	169
Réglage de la tension des fils.....	171
Recoudre.....	172
Il n'y a plus de fil au milieu du motif.....	172
Arrêt en cours de broderie.....	173
Utilisation de la fonction de mise en mémoire	175
Précautions relatives aux données de broderie.....	175
Enregistrement de motifs.....	176
Réutilisation de motifs de broderie à partir de l'ordinateur.....	177

Entretien et maintenance	180
Nettoyage de la surface de la machine.....	180
Nettoyage de la coursière.....	180
Dépannage	182
Messages d'erreur	187
Réglage de l'écran à cristaux liquides.....	191
Bip de fonctionnement.....	191
Annulation du bip de fonctionnement.....	192
Mise à niveau du logiciel de la machine à coudre	193
Index	194

Introduction

Merci d'avoir acheté cette machine à coudre. Avant de l'utiliser, lisez attentivement le chapitre "Instructions de sécurité importantes" (page 1) puis l'ensemble de ce manuel pour une utilisation correcte des diverses fonctions. Une fois que vous aurez lu ce manuel, rangez-le dans un endroit aisément accessible pour pouvoir vous y référer ultérieurement.

Fonctions de la machine à coudre

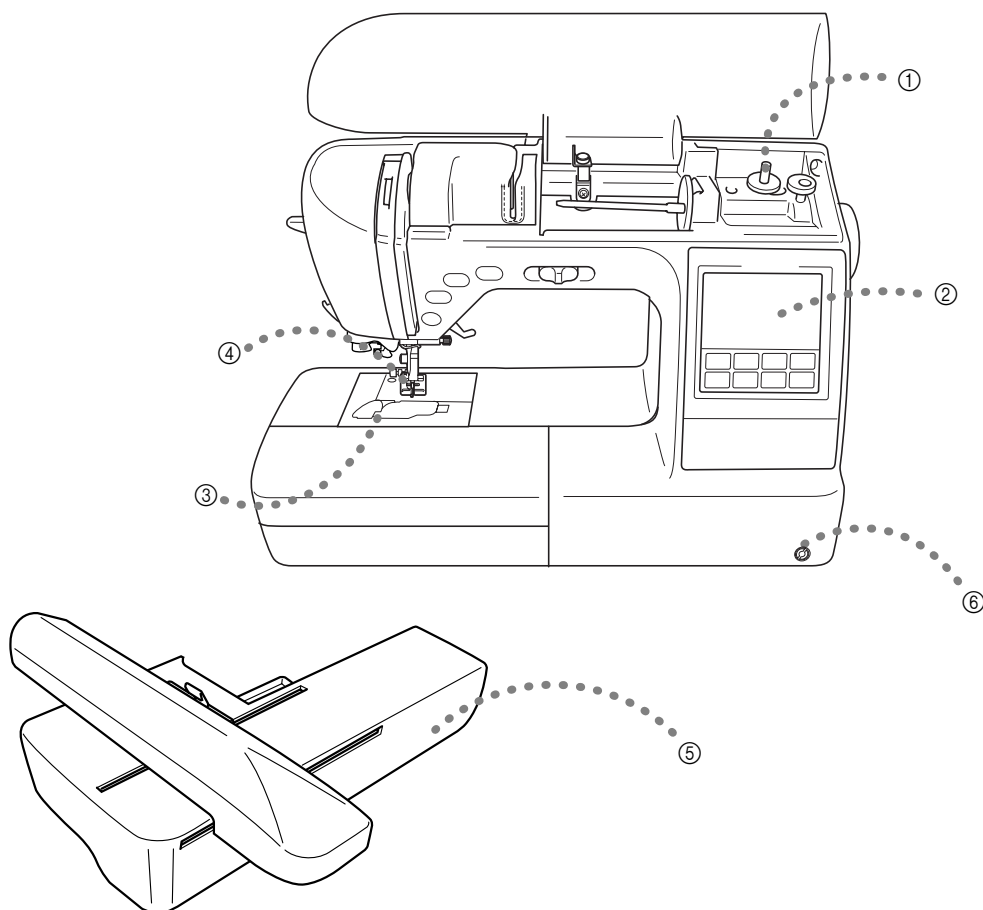

- ① **Bobinage simple de la canette**
Vous pouvez bobiner la canette aisément et rapidement avec du fil (page 23).
- ② **Points intégrés**
Vous pouvez choisir parmi les points intégrés disponibles, notamment des points courants et décoratifs (page 68).
- ③ **Canette à installation rapide**
Vous pouvez commencer à coudre sans sortir le fil de la canette (page 27).
- ④ **Coupe de fil automatique**
Le fil peut être coupé automatiquement une fois la couture terminée (page 60).
- ⑤ **Broderie**
Vous pouvez broder des motifs de broderie intégrés, des caractères, des ornements d'encadrement et des motifs à l'aide de patrons de broderie en option (page 141).
- ⑥ **Genouillère**
Grâce à la genouillère, vous pouvez relever et abaisser le pied-de-biche à l'aide du genou, ce qui vous laisse les mains libres pour manipuler le tissu (page 65).

Accessoires

Accessoires fournis

Lorsque vous ouvrez l'emballage, assurez-vous que les accessoires suivants s'y trouvent. Si un élément manque ou est endommagé, contactez votre détaillant.

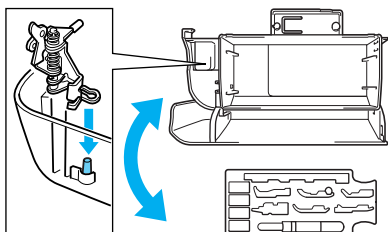

Remarque

- La vis du support du pied-de-biche est disponible auprès de votre revendeur agréé. (réf. XA4813-051)
- Vous pouvez vous procurer le plateau d'accessoires auprès de votre revendeur agréé. (réf. : XC4489-051)

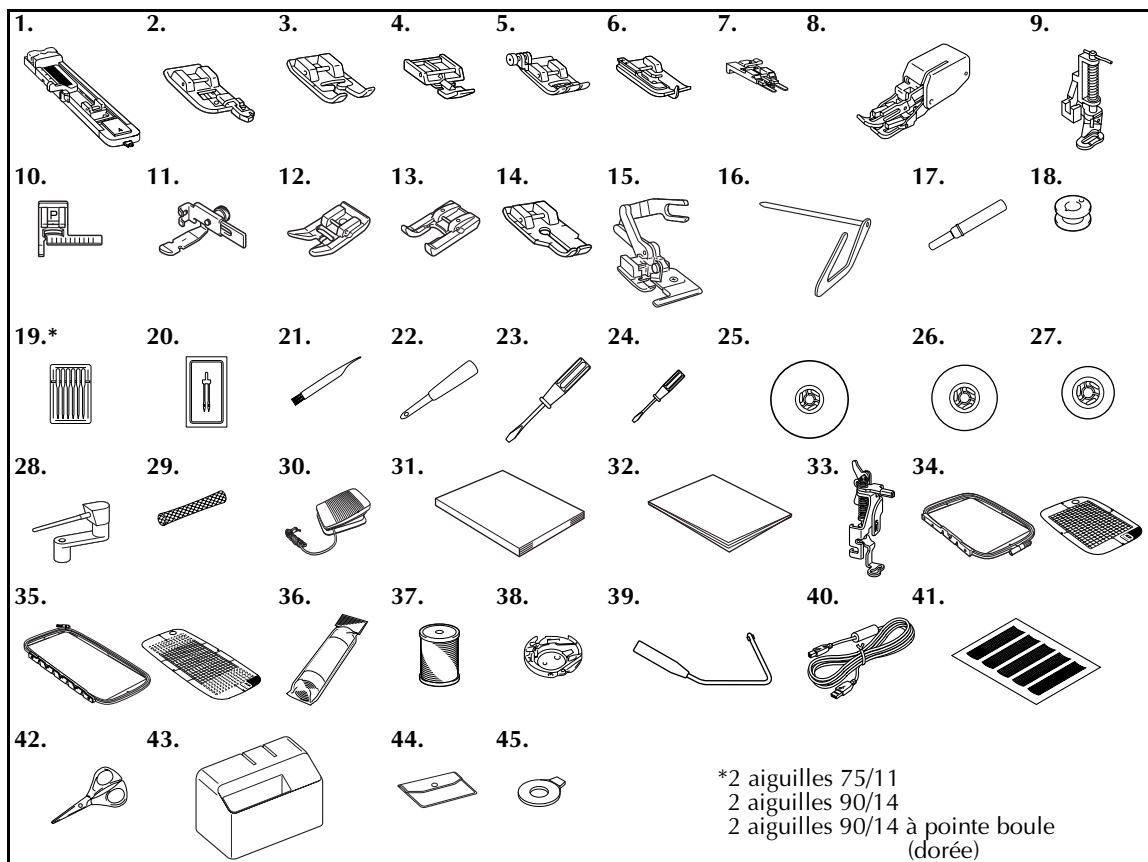

N°	Nom de la pièce	Référence de la pièce
1	Pied pour boutonnières "A"	XC2691-053
2	Pied pour surjet "G"	XC3098-051
3	Pied pour monogrammes "N"	X53840-351
4	Pied pour fermetures à glissière "I"	X59370-051
5	Pied zigzag "J". (sur la machine)	XC3021-051
6	Pied pour ourlets invisibles "R"	X56409-051
7	Pied pour boutons "M"	130489-001
8	Pied à double entraînement	F033N : XC2214-002
9	Pied-de-biche pour capitonnage	F005N : XC1948-002
10	Pied-de-biche de guidage de points "P"	F035N : XC1969-002
11	Pied réglable pour fermetures à glissière/passepoils	F036N : XC1970-002
12	Pied-de-biche non adhérent	F007N : XC1949-002
13	Pied-de-biche ouvert	F027N : XC1964-002
14	Pied quilting 1/4	F001N : XC1944-002
15	Couteau raseur "S"	F054 : XC3879-002
16	Guide de capitonnage	F016N : XC2215-002
17	Découd-vite	X54243-051
18	Canette (4)	SFB : XA5539-151
19	Jeu d'aiguilles	X58358-051
20	Aiguille jumelée	X59296-151
21	Brosse de nettoyage	X59476-051
22	Perce-œillet	135793-001
23	Tournevis (grand)	XC8349-051
24	Tournevis (petit)	X55468-051
25	Couvercle de bobine (grand)	130012-054
26	Couvercle de bobine (moyen) (2)	X55260-153
27	Couvercle de bobine (petit)	130013-154
28	Porte-bobine supplémentaire	XC4654-051
29	Filet à bobine	XA5523-050
30	Pédale de commande	XD0501-021 (Zone Europe) XD8816-021 (autres régions)
31	Manuel d'instructions	XD1574-051
32	Guide de référence rapide	XD1237-051
33	Pied à broderie "Q"	XD0474-051
34	Ensemble de broderie (grand) 18cm (h) x 13 cm (l) (H 7 pouces X 15 pouces)	EF84 : XD0600-002
35	Ensemble de broderie (très grand (multi-position)) 30 cm (h) x 13 cm (l) (H 12 pouces X 15 pouces)	EF85 : XD0601-002
36	Matériau stabilisateur pour broderie	BM3 : X81175-001
37	Fil à broder pour canette (blanc)	X81164-001EBT-CEN
38	Autre compartiment à canette(repère rose)	XC8167-251
39	Genouillère	XA6941-052
40	Câble USB	XD0745-051
41	Jeu de feuilles quadrillées	GS4 : XC4549-050
42	Ciseaux	XC1807-121
43	Boîtier solide	XC9701-052
44	Sac pour accessoires	XC4487-051
45	Tournevis en forme de disque	XC1074-051

Accessoires en option

Les accessoires suivants sont disponibles en option.

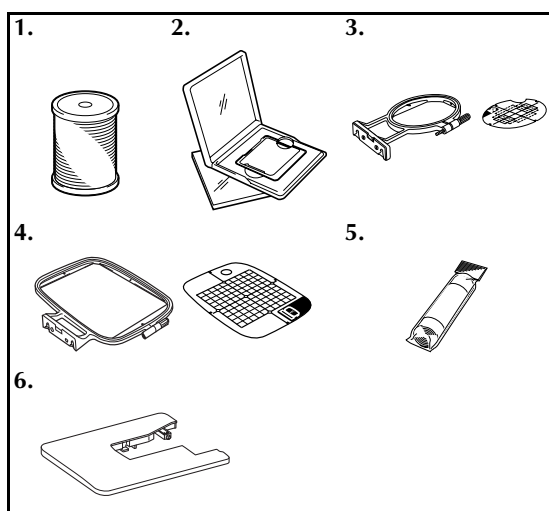

N°	Nom de la pièce	Référence de la pièce
1	Fil à broder pour canette (blanc)	X81164-001 EBT-CEN
	Fil à broder pour canette (noir)	XC5520-001 EBT-CEBN
2	Patron de broderie	
3	Ensemble de broderie (petit) 2 cm (h) x 6 cm (l) (H 1 pouce X W 2-1/2 pouces)	EF82: XD0598-002
4	Ensemble de broderie (moyen) 10 cm (H) X 10 cm (l) (H 4 pouces X l 4 pouces)	EF83: XD0599-002
5	Stabilisateur soluble dans l'eau	BM4: X81267-001
	Matériau stabilisateur pour broderie	BM3: X81175-001
6	Table large	WT5: XC9567-152



Mémo

- Pour obtenir des pièces ou accessoires en option, contactez votre revendeur ou le centre de service agréé le plus proche.
- Toutes les caractéristiques techniques sont celles en vigueur au moment de l'impression de ce manuel. Les références de pièces peuvent être modifiées sans préavis.
- Pour une liste complète des accessoires disponibles pour votre machine, consultez votre revendeur agréé le plus proche.

Nom et fonction des pièces de la machine

Cette section donne le nom de diverses pièces de la machine à coudre, ainsi que leur fonction. Avant d'utiliser la machine, lisez attentivement ces descriptions pour apprendre le nom des pièces.

Vue avant

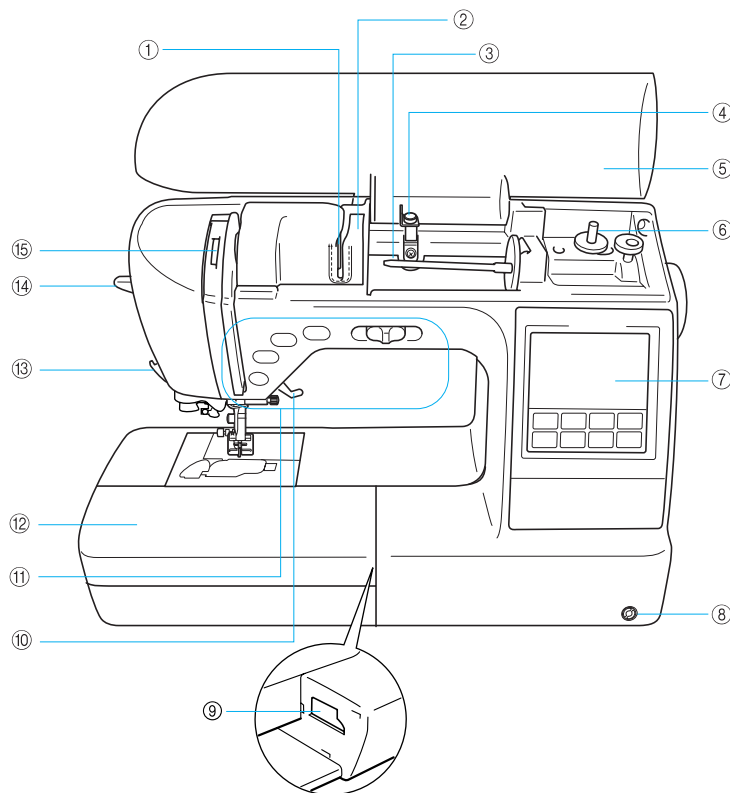

- ① **Plaque du guide-fil**
Faites passer le fil autour de la plaque du guide-fil lors de l'enfilage du fil supérieur.
- ② **Couvercle du guide-fil**
Comme pour la plaque de guide-fil, faites passer le fil autour du couvercle du guide-fil lors de l'enfilage du fil supérieur.
- ③ **Porte-bobine**
Placez une bobine de fil sur le porte-bobine.
- ④ **Guide-fil pour le bobinage de la canette**
Faites passer le fil autour du guide-fil lors du bobinage de la canette.
- ⑤ **Couvercle supérieur**
Ouvrez le couvercle supérieur afin de positionner la bobine de fil sur le porte-bobine.
- ⑥ **Bobineur de canette**
Utilisez le bobineur lorsque vous bobinez la canette.
- ⑦ **Panneau de commande**
Il est possible de visualiser et de modifier les réglages de points et d'afficher les fonctions de la machine sur le panneau de commande (page 13).
- ⑧ **Fente d'installation pour la genouillère**
Placez la genouillère dans la fente d'installation.
- ⑨ **Fente pour le connecteur de l'unité de broderie**
Branchez le connecteur de l'unité de broderie.
- ⑩ **Levier du pied-de-biche**
Soulevez et abaissez le levier pour actionner le pied-de-biche.
- ⑪ **Touches de fonctionnement**
Utilisez ces touches pour faire fonctionner votre machine.
- ⑫ **Plateau**
Insérez le plateau d'accessoires dans le compartiment pour accessoires du plateau. Retirez le plateau pour coudre des pièces de tissu cylindriques, telles que les revers de manches.
- ⑬ **Coupe-fil**
Faites passer les fils par le coupe-fil pour les couper.
- ⑭ **Levier de l'enfileur d'aiguille**
Utilisez le levier de l'enfileur d'aiguille pour enfiler l'aiguille.
- ⑮ **Fenêtre de contrôle du levier de remontée du fil**
Regardez par cette fenêtre pour vérifier la position du levier de remontée.

Partie aiguille et pied-de-biche

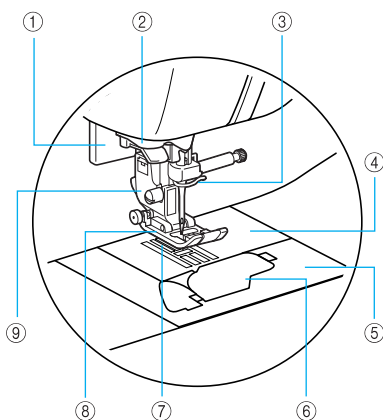

- ① **Levier de boutonnières**
Abaissez le levier de boutonnières lorsque vous cousez des boutonnières et des points d'arrêt.
- ② **Disque du guide-fil**
Faites passer le fil par le disque du guide-fil lors de l'enfilage du fil à l'aide de l'enfileur.
- ③ **Guide d'enfilage de la barre de l'aiguille**
Faites passer le fil supérieur par le guide-fil de la barre de l'aiguille.
- ④ **Plaque d'aiguille**
Des guides pour les coutures droites sont marqués sur la plaque d'aiguille.
- ⑤ **Couvercle de la plaque d'aiguille**
Retirez le couvercle de la plaque d'aiguille pour nettoyer le compartiment à canette et la coursière.
- ⑥ **Couvercle du compartiment à canette/compartiment à canette**
Retirez le couvercle du compartiment à canette, puis insérez la canette dans le compartiment.
- ⑦ **Griffes d'entraînement**
Les griffes d'entraînement font avancer le tissu dans le sens de la couture.
- ⑧ **Pied-de-biche**
Le pied-de-biche applique une pression constante sur le tissu pendant la couture. Fixez le pied-de-biche approprié au point sélectionné.
- ⑨ **Support de pied-de-biche**
Le pied-de-biche est installé sur le support.

Vue latérale droite/vue arrière

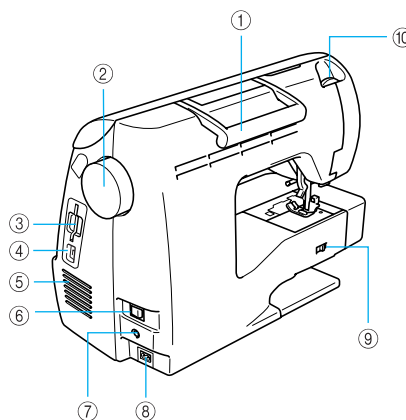

- ① **Poignée**
Transportez la machine à coudre par sa poignée.
- ② **Volant**
Faites tourner le volant vers vous (dans le sens inverse des aiguilles d'une montre) pour relever et abaisser l'aiguille pour la couture d'un point.
- ③ **Fente pour les patrons de broderie**
Insérez le patron de broderie.
- ④ **Connecteur du port USB**
Raccordez le câble USB au connecteur du port USB.
- ⑤ **Grille d'aération**
La grille d'aération permet de faire circuler l'air au niveau du moteur. Ne couvrez pas la grille d'aération lorsque vous utilisez la machine à coudre.
- ⑥ **Interrupteur d'alimentation principal**
Mettez la machine sous et hors tension à l'aide de l'interrupteur d'alimentation principal.
- ⑦ **Prise de la pédale de commande**
Insérez la fiche à l'extrémité du câble de la pédale de commande dans la prise correspondante.
- ⑧ **Prise d'alimentation électrique**
Insérez la fiche du cordon d'alimentation électrique dans la prise correspondante.
- ⑨ **Curseur de réglage des griffes d'entraînement**
Utilisez le curseur de réglage des griffes d'entraînement pour les abaisser.
- ⑩ **Commande de pression du pied-de-biche**
Réglez la pression du pied-de-biche à l'aide de la commande de pression du pied-de-biche.



Mémo

- Reportez-vous aux pages 10 à 13 pour apprendre à utiliser votre machine.

Touches de fonctionnement

Les touches de fonctionnement vous permettent d'effectuer facilement plusieurs opérations de base avec la machine à coudre.

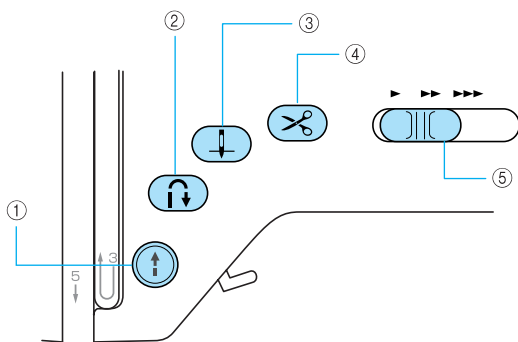

① Touche Marche/Arrêt (⏻)

Appuyez sur cette touche pour démarrer ou arrêter la couture. La machine coud à vitesse réduite au début de la couture lorsque cette touche est enfoncée. Lorsque vous cessez de coudre, l'aiguille est abaissée dans le tissu. Pour plus de détails, reportez-vous à la section "Démarrage du travail de couture" (page 51). Le bouton change de couleur en fonction du mode de fonctionnement de la machine.

- Vert : la machine est prête à coudre ou est en train de coudre.
- Rouge : la machine ne peut pas coudre.
- Orange : la machine bobine le fil de la canette ou l'axe du bobineur a été déplacé vers la droite.

② Touche Point inverse/renfort (↶)

Appuyez sur la touche Point inverse/renfort pour coudre des points inverses ou de renfort. Les points inverses sont réalisés en maintenant la touche enfoncée pour coudre dans le sens opposé. Les points de renfort sont réalisés en cousant 3 à 5 points les uns sur les autres. Pour plus de détails, reportez-vous à la section "Arrêt des points" (page 53).

③ Touche Positionnement aiguille (↕)

Appuyez sur cette touche pour relever ou abaisser l'aiguille. Appuyez deux fois sur cette touche pour coudre un point.

④ Touche Coupe-fil (✂)

Appuyez sur cette touche, à la fin de la couture, pour couper le fil supérieur et celui de la canette. Pour plus de détails, reportez-vous à la section "Coupure du fil" (page 54).

⑤ Sélecteur de vitesse de couture

Faites coulisser le sélecteur pour régler la vitesse de couture.



Remarque

- N'appuyez pas sur la touche Coupe-fil si aucun tissu ne se trouve sous le pied-de-biche ou si la machine est en cours de fonctionnement, sinon vous risquez de l'endommager.
- Pour couper du fil plus épais que le n°30, du fil nylon ou d'autres fils particuliers, utilisez le coupe-fil situé sur le côté de la machine. Pour plus de détails, reportez-vous à la section "Utilisation du coupe-fil" (page 55).



ATTENTION

- N'appuyez pas sur la touche Coupe-fil après avoir coupé les fils, sinon vous risquez de casser l'aiguille, d'emmêler les fils ou d'endommager la machine.

Panneau de commande

Le panneau de commande avant est doté d'un Écran à Cristaux Liquides et de touches de fonctionnement.

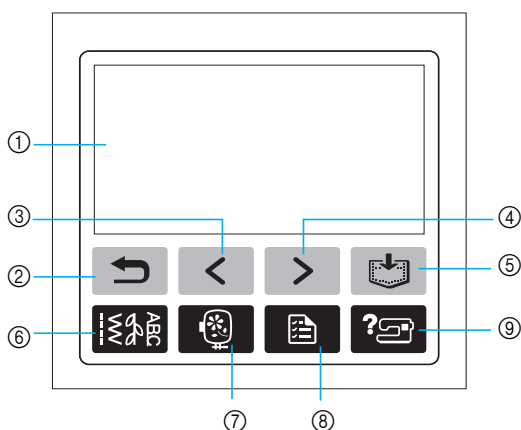

① Écran à Cristaux Liquides (écran tactile)

Les réglages des motifs sélectionnés et les messages s'y affichent.

Appuyez sur les touches de l'écran à cristaux liquides pour exécuter des opérations.

Pour plus de détails, reportez-vous à la section "Fonctionnement de l'écran à cristaux liquides" (page 18).

② Touche Arrière

Appuyez sur cette touche pour revenir à l'écran précédent.

③ Touche Page précédente

Affiche l'écran précédent lorsque des options ne sont pas affichées sur l'écran à cristaux liquides.

④ Touche Page suivante

Affiche l'écran suivant lorsque des options ne sont pas affichées sur l'écran à cristaux liquides.

⑤ Touche de mise en mémoire

Appuyez sur cette touche pour enregistrer dans la mémoire de la machine à coudre des caractères à broder, des motifs de points combinés, des motifs My Custom Stitch (Mon point personnel), etc.

⑥ Touche de point de couture courant

Appuyez sur cette touche pour sélectionner un point de couture courant ou décoratif, ou pour concevoir un motif à l'aide de la fonction My Custom Stitch (Mon Point Personnel).

⑦ Touche de broderie

Appuyez sur cette touche pour effectuer des travaux de broderie.

⑧ Touche de réglage

Appuyez sur cette touche pour régler la position d'arrêt de l'aiguille, le son de la sonnerie, etc.

⑨ Touche d'aide de la machine à coudre

Appuyez sur cette touche pour obtenir de l'aide sur l'utilisation de la machine à coudre. Affiche des explications simples sur le réglage du fil supérieur / le bobinage de la canette / le réglage du fil de la canette / le remplacement de l'aiguille / la fixation de l'unité de broderie / la fixation du cadre de broderie / la fixation du pied à broderie / le remplacement du pied-de-biche.

1

PRÉPARATIFS

Ce chapitre décrit les différents préparatifs nécessaires avant de commencer la couture.

Mise sous/hors tension de la machine	16
Précautions relatives à l'alimentation électrique.....	16
Mise sous tension de la machine	17
Mise hors tension de la machine	17
Fonctionnement de l'écran à cristaux liquides	18
Affichage de l'écran à cristaux liquides.....	18
Modification des réglages de la machine.....	19
Vérification des procédures d'utilisation de la machine.....	21
Bobinage/installation de la canette	23
Précautions relatives à la canette	23
Bobinage de la canette	23
Installation de la canette	27
Enfilage supérieur.....	29
À propos de la bobine de fil	29
Enfilage du fil supérieur.....	29
Enfilage de l'aiguille	32
Enfilage manuel de l'aiguille (sans utiliser l'enfileur).....	33
Utilisation de l'aiguille jumelée.....	34
Sortie du fil de la canette	36
Remplacement de l'aiguille	38
Précautions relatives à l'aiguille	38
Types d'aiguilles et utilisation	39
Vérification de l'aiguille	40
Remplacement de l'aiguille	40
Remplacement du pied-de-biche.....	42
Précautions relatives au pied-de-biche.....	42
Remplacement du pied-de-biche.....	42
Retrait et fixation du support de pied-de-biche.....	44
Couture de pièces de tissu cylindriques.....	45
Couture en mode "bras libre"	45

Mise sous/hors tension de la machine

Cette section explique comment mettre la machine à coudre sous tension puis hors tension.

Précautions relatives à l'alimentation électrique

Veillez à respecter les précautions suivantes relatives à l'alimentation électrique.

AVERTISSEMENT

- **Utilisez uniquement l'alimentation domestique normale pour alimenter votre machine. L'utilisation d'autres sources d'alimentation pourrait causer des incendies et des électrocutions ou endommager la machine.**
- **Mettez la machine hors tension et débranchez-la de la prise murale dans les cas suivants :**
 - lorsque vous n'êtes pas à proximité de la machine ;
 - lorsque vous cessez d'utiliser la machine ;
 - en cas de coupure de courant pendant l'utilisation de la machine ;
 - lorsque la machine ne fonctionne pas correctement à cause d'une mauvaise connexion ou d'un débranchement ;
 - pendant un orage.

ATTENTION

- **N'utilisez pas de rallonge ni d'adaptateurs multiples pour brancher cette machine avec d'autres appareils. Vous risqueriez de vous électrocuter ou de provoquer un incendie.**
- **Ne touchez pas la fiche si vous avez les mains mouillées. Vous risqueriez de vous électrocuter.**
- **Lorsque vous débranchez la machine, veillez à la mettre d'abord hors tension. Pour la déconnecter de la prise murale, saisissez toujours la fiche. Si vous tirez sur le cordon, celui-ci pourrait être endommagé et vous risqueriez de vous électrocuter ou de provoquer un incendie.**
- **Veillez à ne pas couper, endommager, modifier, plier avec force, tordre ou lier le cordon d'alimentation, ni tirer dessus. Ne placez jamais d'objets lourds sur le cordon. Ne placez jamais le cordon près d'une source de chaleur. Toutes ces actions pourraient endommager le cordon et vous risqueriez de vous électrocuter ou de provoquer un incendie. Si le cordon (ou la fiche) est endommagé, apportez la machine à votre revendeur agréé pour la faire réparer avant de continuer à l'utiliser.**
- **Débranchez le cordon d'alimentation si la machine n'est pas utilisée pendant une longue période. Un incendie risque de se produire.**

Mise sous tension de la machine

Préparez le cordon d'alimentation fourni .

- 1 Assurez-vous que la machine à coudre est hors tension (interrupteur d'alimentation principal en position "O"), puis branchez le cordon à la prise d'alimentation située à droite de la machine.
- 2 Insérez la fiche du cordon d'alimentation dans une prise murale.

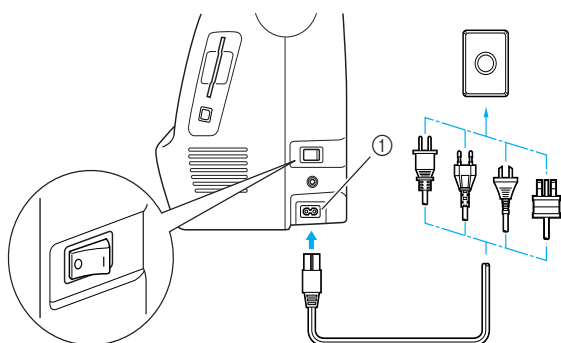

① Prise d'alimentation électrique

- 3 Appuyez sur le côté droit de l'interrupteur d'alimentation principal à droite de la machine pour mettre cette dernière sous tension (position "I").

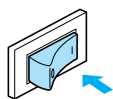

- ▶ La lampe, l'écran à cristaux liquides et  (touche Marche/arrêt) s'allument lorsque la machine est sous tension.

Mise hors tension de la machine

Une fois que vous n'utilisez plus la machine à coudre, éteignez-la. Avant de déplacer la machine, veillez à la mettre hors tension.

- 1 Assurez-vous que la machine n'est pas en train de coudre.
- 2 Appuyez sur le côté gauche de l'interrupteur d'alimentation principal à droite de la machine pour mettre cette dernière hors tension (position "O").



- ▶ La lampe de couture s'éteint lorsque la machine est mise hors tension.

- 3 Débranchez le cordon d'alimentation électrique de la prise.
Pour débrancher le cordon d'alimentation, saisissez-le au niveau de la fiche.
- 4 Débranchez le cordon d'alimentation électrique de la prise d'alimentation.

Remarque

- Si une panne d'électricité se produit en cours d'utilisation de la machine à coudre, mettez-la hors tension et débranchez le cordon d'alimentation. Pour une utilisation correcte, respectez la procédure nécessaire lorsque vous redémarrez la machine à coudre.

Fonctionnement de l'écran à cristaux liquides

Le point sélectionné, les réglages du motif et les messages s'affichent sur l'Écran à Cristaux Liquides situé sur la face avant de la machine à coudre.

Affichage de l'écran à cristaux liquides

Une fois la machine à coudre sous tension, l'écran à cristaux liquides s'allume comme suit.

Vous pouvez modifier l'affichage de l'écran à cristaux liquides à l'aide des touches situées sous l'écran et exécuter les commandes en appuyant directement sur l'écran à cristaux liquides.

■ Écran de sélection de point de couture courant

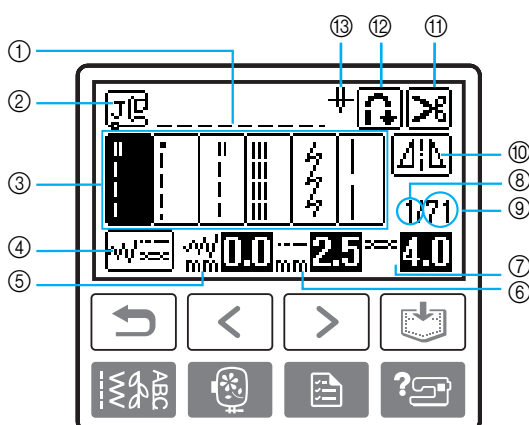

- | | |
|--|--|
| ① Point sélectionné | ⑨ Nombre de points inclus dans le type de point sélectionné |
| ② Pied-de-biche à utiliser | ⑩ Image en miroir horizontale |
| ③ Points | ⑪ Coupeure de fil automatique |
| ④ Couture avec réglages de point et aiguille jumelée | ⑫ Couture automatique de points inverses/renfort |
| ⑤ Largeur du point (mm) | ⑬ Couture avec aiguille simple/jumelée et position d'arrêt de l'aiguille |
| ⑥ Longueur du point (mm) | |
| ⑦ Tension des fils | |
| ⑧ Numéro du point sélectionné | |

■ Écran de sélection du type de point

Appuyez sur  (touche de point de couture courant) pour afficher l'écran de sélection du type de point. Vous trouverez plus d'informations dans la section "Sélection du point" (page 49).

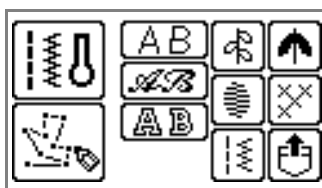

Mémo

- Un écran différent s'affiche lorsque l'unité de broderie est fixée.
- Reportez-vous à la section "Messages d'erreur" (page 187) pour plus d'informations sur les messages apparaissant sur l'écran à cristaux liquides.
- En fonction du modèle de machine à coudre, une animation peut s'afficher lorsque la machine est sous tension. Le cas échéant, l'écran ci-dessus apparaît si vous appuyez sur l'écran à cristaux liquides.

Modification des réglages de la machine

Vous pouvez modifier plusieurs fonctions de la machine à coudre et réglages de couture. Les points ou attributs de la machine pouvant être définis figurent ci-dessous.

Attribut	Icône	Détails	Réglages
Positionnement aiguille		Indique le positionnement de l'aiguille lorsque la machine à coudre est arrêtée.	Abaisée Relevée
Contrôle de la largeur du point		Permet de régler la largeur du point à l'aide du sélecteur de vitesse de couture.	
Réglage vertical du motif		Règle la position du motif vers le haut et vers le bas (page 134).	-9 à +9
Réglage horizontal du motif		Règle la position du motif vers la gauche et vers la droite (page 134).	-9 à +9
Affichage de couleur de fil		Modifie la couleur de fil sur l'écran de broderie.	Couleur de fil/Durée de broderie/Compteur d'aiguille/Numéro de fil (#123)
		(Lorsque "Fil #123" est sélectionné)	Embroidery/Country/Madeira poly/Madeira rayon/Sulky/Robison anton
Affichage de l'unité		Sélectionne les unités de mesure affichées (uniquement pour la broderie).	mm/po
Tension des fils de broderie		Règle la tension des fils de broderie (uniquement pour broder).	-8 à +8
Vitesse maximale de broderie		Indique la vitesse maximum de broderie.	
Sonnerie		Indique si un bip est émis à chaque opération (page 192).	
Écran d'accueil		Indique si l'écran d'accueil s'affiche à la mise sous tension de la machine (sur certains modèles, vous ne pouvez pas modifier ce réglage).	
Position initiale de l'aiguille		Sélectionne le point droit automatiquement sélectionné lorsque la machine est mise sous tension.	
Langue		Permet de modifier la langue utilisée à l'écran.	anglais / allemand / français / italien / néerlandais / espagnol / japonais / danois / norvégien / finnois / suédois / portugais / russe / coréen / thai / autres
Luminosité de l'écran à cristaux liquides		Réglez la luminosité de l'écran à cristaux liquides.	Plus clair Plus sombre
Compteur de points	 	Affichez l'avertisseur d'entretien et le nombre total de points de broderie. L'avertisseur d'entretien vous rappelle d'entretenir régulièrement la machine (contactez votre revendeur agréé pour plus de détails.)	_____
Référence du produit	NO.:	L'icône "NO." correspond au numéro de la machine à coudre et à broder.	_____
Version du programme	VERSION:	Affichez la version du programme.	_____

1 Mettez la machine à coudre sous tension.

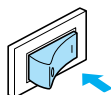

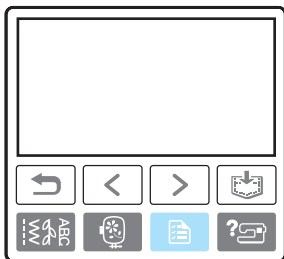

► L'écran à cristaux liquides s'allume.

2 Appuyez sur la touche  (touche de réglage) du panneau de commande.



► L'écran de réglage s'affiche.

3 Appuyez sur l'option à configurer.
 Passez d'un écran à l'autre à l'aide de  (Touche Page précédente) et  (Touche Page suivante).

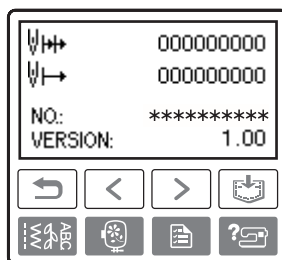
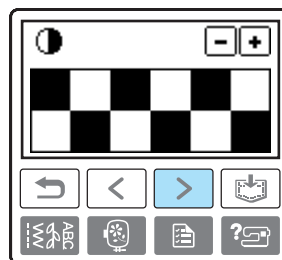
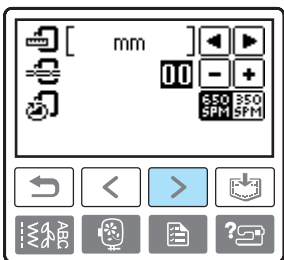
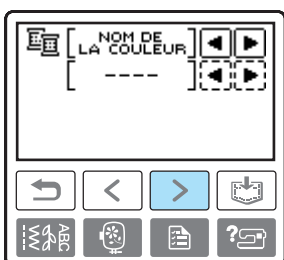
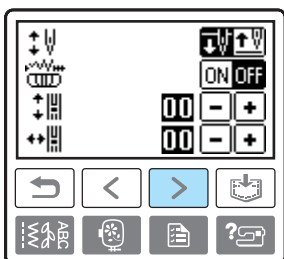

- Les options en surbrillance inverse correspondent aux réglages par défaut du constructeur.
- **Exemple :** Changement de la position d'arrêt de l'aiguille

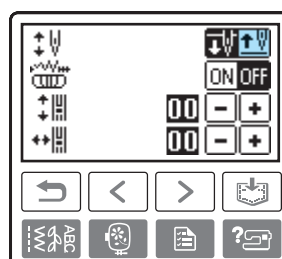

- 4 Une fois les réglages terminés, appuyez sur  (Touche Arrière).

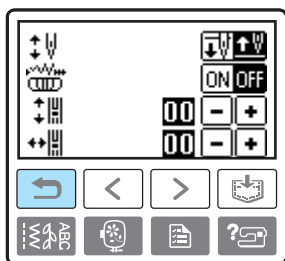

- L'écran initial s'affiche de nouveau.



Remarque

- Les réglages modifiés sont conservés en mémoire lorsque vous mettez la machine hors tension.

Vérification des procédures d'utilisation de la machine

Affiche sur l'écran à cristaux liquides des explications simples sur le réglage du fil supérieur / le bobinage de la canette / le réglage du fil de la canette / le remplacement de l'aiguille / la fixation de l'unité de broderie / la fixation du cadre de broderie / la fixation du pied à broderie / le remplacement du pied-de-biche.

- 1 Mettez la machine à coudre sous tension.

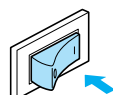

- L'écran à cristaux liquides s'allume.

- 2 Appuyez sur la touche  (touche d'aide de la machine à coudre) du panneau de commande.

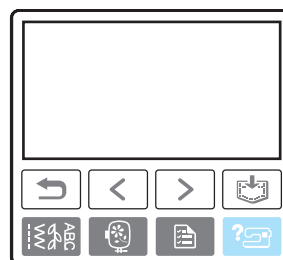

- L'écran d'aide s'affiche.

- 3 Appuyez sur l'option à afficher.

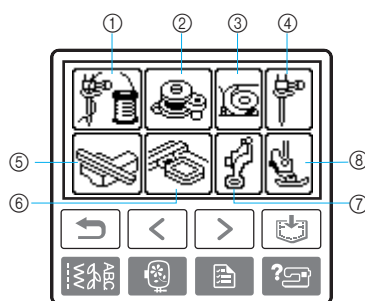

- 1 Enfilage supérieur
- 2 Canette, bobinage
- 3 Canette, installation
- 4 Remplacement de l'aiguille
- 5 Fixation de l'unité de broderie
- 6 Fixation du cadre de broderie
- 7 Fixation du pied à broderie
- 8 Remplacement du pied-de-biche

- Le premier écran décrivant la procédure de la rubrique sélectionnée s'affiche.

- Si vous appuyez sur  (Touche Arrière), l'écran de sélection des options réapparaît.

4 Appuyez sur  (Touche Page suivante) pour passer à la page suivante.

Si vous appuyez sur  (Touche Page précédente), vous revenez à la page précédente.

□ **Exemple :** Enfilage supérieur

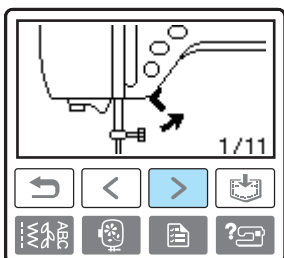
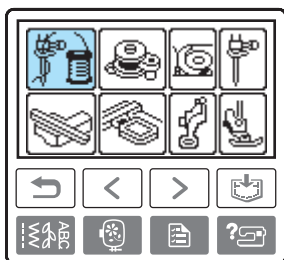

⋮

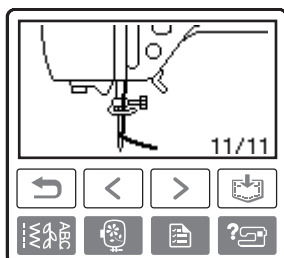

5 Une fois la recherche terminée, appuyez deux fois sur  (Touche Arrière).

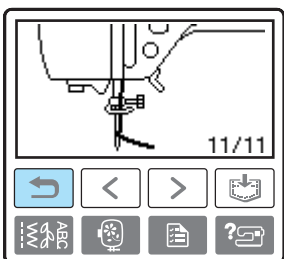

▶ L'écran du point initial s'affiche de nouveau.



Remarque

- Pour plus de détails sur chaque rubrique, reportez-vous à la page correspondante du présent manuel d'instructions.

Bobinage/installation de la canette

Cette section décrit comment bobiner le fil sur la canette, puis l'insérer.

Précautions relatives à la canette

Veillez à respecter les précautions suivantes en ce qui concerne la canette.

! ATTENTION

- N'utilisez que la canette (réf. : SFB: XA5539-151) spécialement conçue pour cette machine à coudre. Si vous utilisez un autre type de canette, vous risquez de vous blesser ou d'endommager la machine.
- La canette fournie a été spécialement conçue pour cette machine à coudre. Si vous utilisez des canettes conçues pour d'autres modèles, la machine ne fonctionnera pas correctement. N'utilisez que la canette fournie ou une canette du même type (réf. : SFB: XA5539-151).

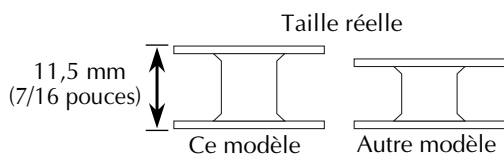

Bobinage de la canette

Enroulez le fil autour de la canette pour le préparer.

- 1 Mettez la machine à coudre sous tension.

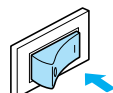

- 2 Ouvrez le couvercle supérieur.

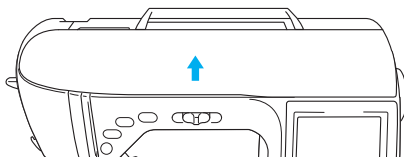

- 3 Placez la canette sur l'axe du bobineur de canette en faisant en sorte que l'axe se place dans l'encoche de la canette. Appuyez sur la canette jusqu'à ce qu'elle s'enclenche.

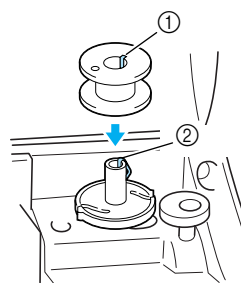

- ① Encoche
- ② Ressort de l'axe du bobineur de canette

- 4 Faites glisser l'axe du bobineur dans le sens de la flèche jusqu'à ce qu'il s'enclenche.

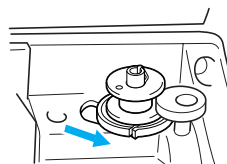

- ⓘ (Touche Marche/Arrêt) s'allume (en orange).

5 Retirez le couvercle de bobine inséré sur le porte-bobine.

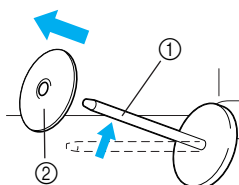

- ① Porte-bobine
- ② Couvercle de bobine

6 Placez la bobine du fil pour la canette sur le porte-bobine.

Placez la bobine sur le porte-bobine de sorte que la bobine se trouve à l'horizontale et que le fil se déroule vers l'avant depuis la partie inférieure.

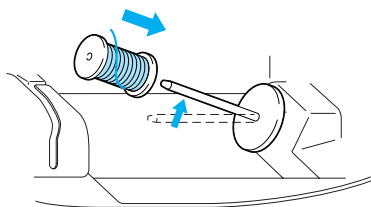

- Si la bobine est mal positionnée et que le fil ne se déroule pas correctement, ce dernier risque de s'emmêler autour du porte-bobine.

7 Placez le couvercle de bobine sur le porte-bobine.

Placez le couvercle de bobine sur le porte-bobine le plus possible vers la droite, comme illustré, avec le côté arrondi tourné vers la gauche.

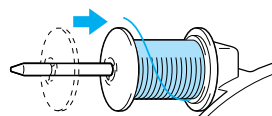

! ATTENTION

- Si la bobine ou le couvercle de bobine n'est pas positionné correctement, le fil risque de s'emmêler autour du porte-bobine, entraînant la rupture de l'aiguille.
- Trois tailles de couvercles sont disponibles, vous pouvez ainsi choisir le couvercle le mieux adapté à la taille de la bobine utilisée. Si le couvercle est trop petit pour la bobine utilisée, le fil risque de se bloquer dans la fente de la bobine ou l'aiguille risque de se casser.

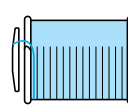
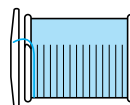

🔔 Mémo

- Si vous utilisez du fil fin, bobiné de façon croisée, utilisez le petit couvercle en laissant un léger écart entre ce dernier et la bobine.

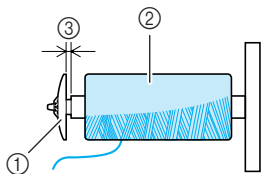

- ① Couvercle de bobine (petit)
- ② Bobine (fil bobiné de façon croisée)
- ③ Écart

- Lorsque vous utilisez du fil qui se déroule rapidement, tel que du fil nylon transparent ou métallique, placez le filet à bobine sur la bobine avant de mettre cette dernière sur le porte-bobine.

Si le filet est trop long, pliez-le pour l'ajuster à la taille de la bobine.

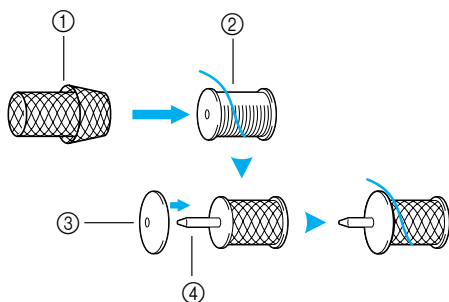

- ① Filet à bobine
- ② Bobine
- ③ Couvercle de bobine
- ④ Porte-bobine

- 8** En tenant le fil à proximité de la bobine avec votre main droite, comme illustré, tirez-le de la main gauche, et faites-le passer derrière le couvercle du guide-fil, vers l'avant.

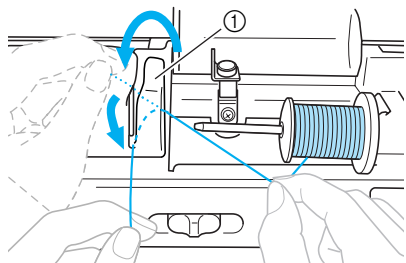

- ① Couvercle du guide-fil

- 9** Faites passer le fil sous la plaque du guide-fil, puis tirez-le vers la droite.

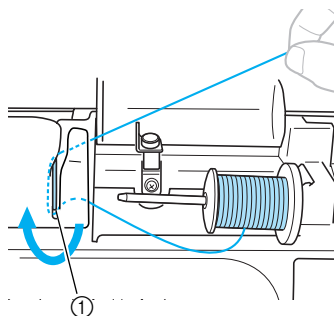

- ① Plaque du guide-fil

- 10** Faites passer le fil sous le cochet du guide-fil, puis bobinez-le dans le sens inverse des aiguilles d'une montre sous le disque de pré-tension.

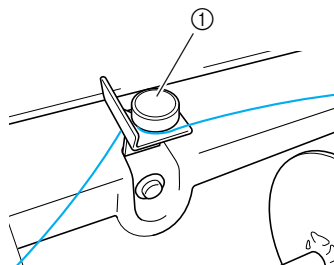
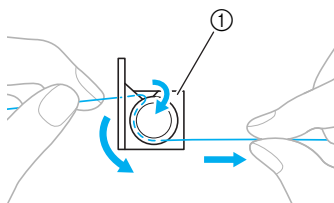

- ① Guide-fil

⚡ Remarque

- Veillez à ce que le fil passe sous le disque de pré-tension.

- 11** Tout en maintenant le fil de la main gauche, bobinez cinq ou six fois le fil ayant été tiré autour de la canette, dans le sens des aiguilles d'une montre, de la main droite.

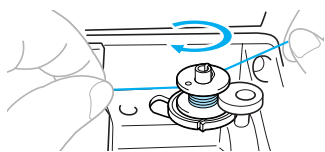

Remarque

- Veillez à ce que le fil entre la bobine et la canette soit tendu.
- Assurez-vous de bobiner le fil dans le sens des aiguilles d'une montre autour de la canette, sinon il risque de s'enrouler autour de l'axe du bobineur de canette.

- 12** Introduisez le fil dans la fente de guide de la base du bobineur, puis tirez-le vers la droite pour le couper.

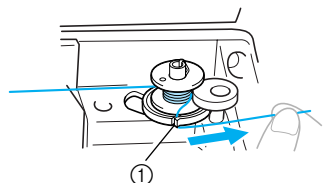

① Fente de guide de la base du bobineur (avec coupe-fil intégré)



ATTENTION

- Veillez à couper le fil comme décrit. Si la canette est bobinée sans couper le fil à l'aide du coupe-fil intégré dans la fente de la base du bobineur, le fil risque de s'emmêler dans la canette, ou l'aiguille risque de se tordre ou de se casser lorsque la canette tombera à court de fil.

- 13** Faites glisser le sélecteur de vitesse de couture vers la droite.

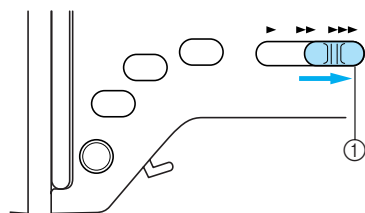

① Commande de vitesse

- 14** Appuyez une fois sur  (touche Marche/arrêt) pour commencer le bobinage de la canette.

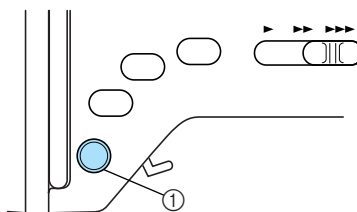

① Touche Marche/Arrêt

- Lorsque le bobinage de la canette commence à ralentir, appuyez une fois sur  (touche Marche/arrêt) pour arrêter la machine.



ATTENTION

- Arrêtez la machine dès que le bobinage de la canette commence à ralentir. Dans le cas contraire, vous risqueriez d'endommager la machine à coudre.

- 15** À l'aide d'une paire de ciseaux, coupez l'extrémité du fil enroulé autour de la canette.

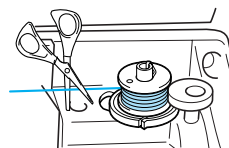

- 16** Faites glisser l'axe du bobineur vers la gauche, puis retirez la canette de l'axe.

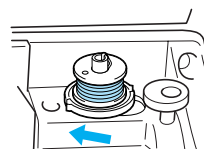

- 17** Retirez la bobine de fil pour la canette du porte-bobine, puis fermez le couvercle supérieur.



Mémo

- Lorsque vous mettez la machine à coudre en marche ou lorsque vous tournez le volant après avoir bobiné la canette, vous entendez un cliquetis ; il ne s'agit pas d'un dysfonctionnement.

Installation de la canette

Installez une canette pleine.

! ATTENTION

- Utilisez une canette dont le fil a été correctement bobiné, sinon l'aiguille risque de se casser ou la tension du fil risque d'être incorrecte.

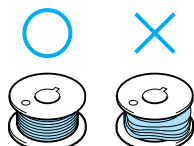

- La canette a été spécialement conçue pour cette machine à coudre. Si vous utilisez des canettes conçues pour d'autres modèles, la machine ne fonctionnera pas correctement. N'utilisez que la canette fournie ou une canette du même type (réf. : SFB: XA5539-151).

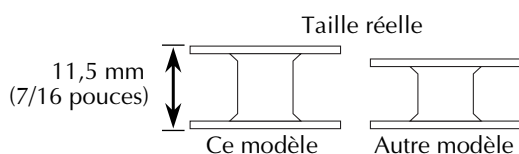

- 1 Faites glisser le bouton d'ouverture du compartiment à canette vers la droite.

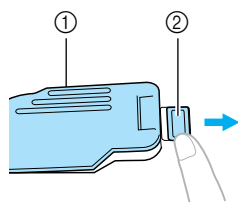

- 1 Couvercle du compartiment à canette
- 2 Bouton d'ouverture

► Le couvercle du compartiment à canette s'ouvre.

- 2 Retirez le couvercle du compartiment à canette.
- 3 Maintenez la canette à l'aide de votre main droite et tenez l'extrémité du fil de la main gauche.

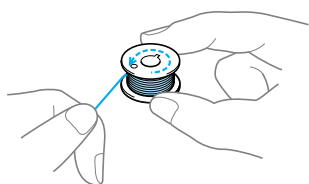

- Veillez à ne pas laisser tomber la canette.

- 4 Insérez la canette dans le compartiment de façon à ce que le fil se déroule vers la gauche.

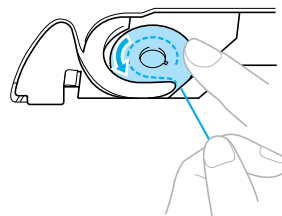

- Veillez à insérer correctement la canette.

! ATTENTION

- Veillez à installer la canette de sorte que le fil se déroule correctement, sinon le fil risque de se casser ou de présenter une tension incorrecte.

🔔 Mémo

- Le sens de passage du fil dans le compartiment de la canette est indiqué par des repères figurant autour du compartiment. Veillez à enfiler la machine comme indiqué.

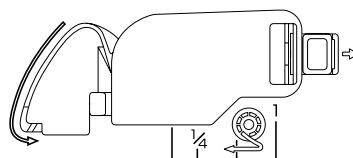

- 5 Maintenez légèrement la canette vers le bas à l'aide de votre main droite et guidez le fil de la main gauche comme indiqué.

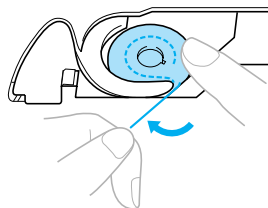

! ATTENTION

- Lorsque vous installez la canette, veillez à maintenir d'un doigt la canette vers le bas. Si elle n'est pas correctement installée, la tension du fil ne sera pas correcte.

- 6** Faites passer le fil par la fente, comme indiqué, puis sortez le fil en le tirant vers l'avant.

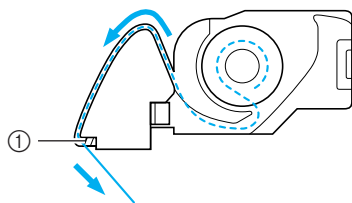

① Coupe-fil

▶ Le coupe-fil coupe le fil.



Remarque

- Assurez-vous que le fil est correctement inséré dans le ressort de contrôle de la tension du compartiment à canette. Si ce n'est pas le cas, réinsérez le fil.

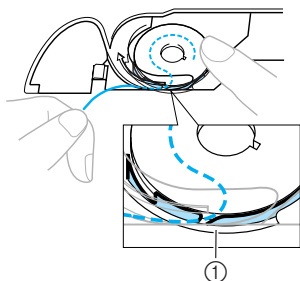

① Ressort de contrôle de la tension

- 7** Remplacez le couvercle du compartiment à canette.

Insérez l'onglet dans l'angle inférieur gauche du couvercle de canette, puis appuyez légèrement sur le côté droit.

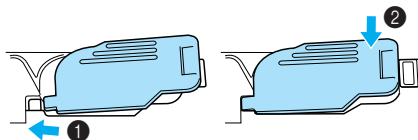

▶ L'enfilage de la canette est terminé.

Enfilez ensuite le fil supérieur. Poursuivez avec la procédure décrite à la section "Enfilage supérieur" (page 29).



Mémo

- Vous pouvez commencer à coudre sans sortir le fil de la canette. Si vous désirez le sortir avant de commencer à coudre, respectez la procédure présentée à la section "Sortie du fil de la canette" (page 36).

Enfilage supérieur

Cette section décrit comment placer la bobine du fil supérieur puis enfiler l'aiguille.

! ATTENTION

- Lorsque vous enfiler le fil supérieur, suivez attentivement les instructions. Si l'enfilage supérieur n'est pas correct, le fil risque de s'emmêler ou l'aiguille risque de se tordre ou de se casser.

À propos de la bobine de fil

Les informations décrites ci-dessous concernent les bobines de fil.

! ATTENTION

- Trois tailles de couvercles sont disponibles, vous pouvez ainsi choisir le couvercle le mieux adapté à la taille de la bobine utilisée. Si le couvercle est trop petit pour la bobine utilisée, le fil risque de se bloquer dans la fente de la bobine ou l'aiguille risque de se casser.

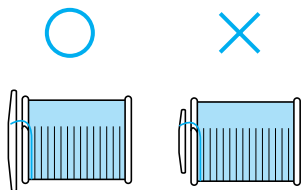

Enfilage du fil supérieur

Placez la bobine de fil sur le porte-bobine, puis enfiler la machine

- 1 Mettez la machine à coudre sous tension.

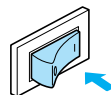

- 2 Levez le levier du pied-de-biche pour relever le pied-de-biche.

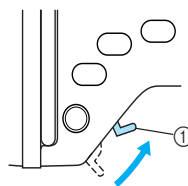

- ① Levier du pied-de-biche

⚡ Remarque

- Il n'est pas possible d'enfiler la machine si le pied-de-biche n'est pas relevé.

- 3** Appuyez une ou deux fois sur la touche de positionnement de l'aiguille  pour relever l'aiguille.

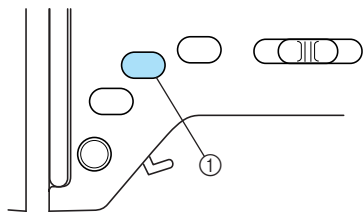

① Touche Positionnement aiguille

- ▶ L'aiguille est suffisamment relevée lorsque le repère du volant est dirigé vers le haut, comme illustré ci-dessous. Vérifiez le volant et, si le repère ne se trouve pas dans cette position, appuyez sur la touche de positionnement de l'aiguille  jusqu'à ce qu'il y soit.

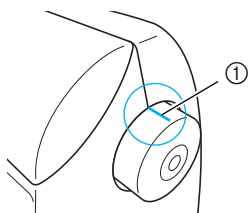

① Repère du volant

- 4** Ouvrez le couvercle supérieur.

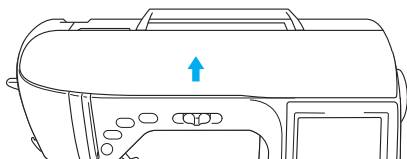

- 5** Retirez le couvercle de bobine inséré sur le porte-bobine.

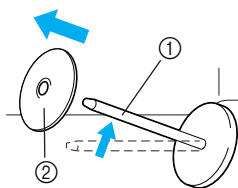

① Porte-bobine
② Couvercle de bobine

- 6** Placez la bobine de fil sur le porte-bobine. Placez la bobine sur le porte-bobine de sorte que la bobine se trouve à l'horizontale et que le fil se déroule vers l'avant depuis la partie inférieure.

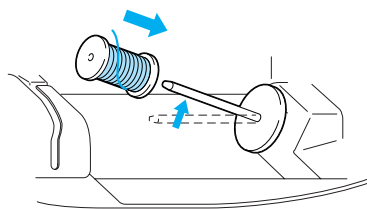

! ATTENTION

- Si la bobine ou le couvercle de bobine n'est pas positionné correctement, le fil risque de s'emmêler autour du porte-bobine ou l'aiguille risque de se casser.

- 7** Placez le couvercle de bobine sur le porte-bobine.

Placez le couvercle de bobine sur le porte-bobine le plus possible vers la droite, comme illustré, avec le côté arrondi tourné vers la gauche

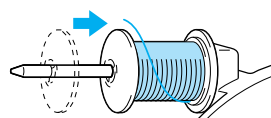

- 8** En retenant légèrement le fil de la bobine avec votre main droite, tirez-le de la main gauche, et faites-le passer derrière le couvercle du guide-fil, vers l'avant.

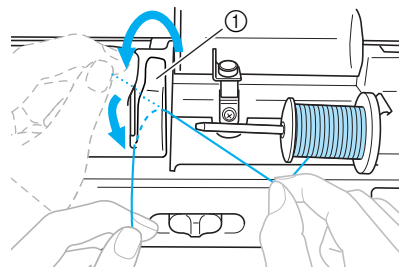

① Couvercle du guide-fil

- 9** Faites passer le fil sous la plaque du guide-fil, puis tirez-le.

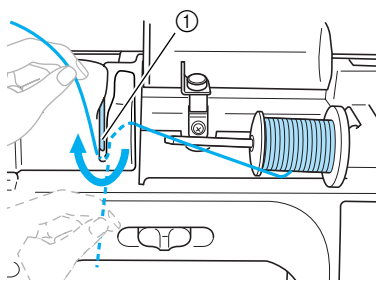

① Plaque du guide-fil

- 10** Retenez légèrement le fil passé sous la plaque du guide de fil avec votre main droite, et passez-le par les guides dans l'ordre indiqué ci-dessous.

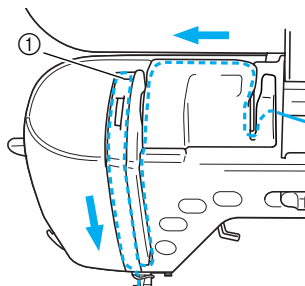

① Verrou



Remarque

- Il n'est pas possible d'enfiler la machine si le pied-de-biche est abaissé et le verrou fermé. Assurez-vous que le pied-de-biche est relevé et le verrou ouvert avant d'enfiler la machine. D'autre part, assurez-vous que le pied-de-biche est relevé et le verrou ouvert avant de retirer le fil supérieur.
- Cette machine est équipée d'une fenêtre vous permettant de vérifier la position du levier de remontée. Regardez par cette fenêtre pour vous assurer que le fil est correctement inséré dans le levier de remontée.

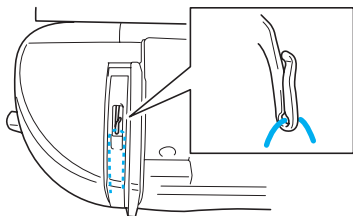

- 11** Faites passer le fil derrière le guide d'enfilage de la barre de l'aiguille.

Vous pouvez facilement faire passer le fil derrière le guide d'enfilage de la barre de l'aiguille en le tenant avec votre main gauche et en le faisant passer, comme illustré, avec votre main droite.

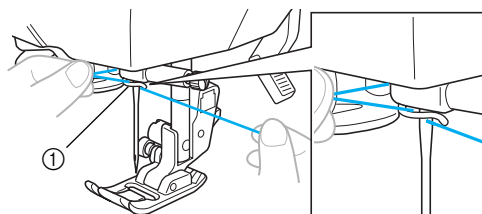

① Guide d'enfilage de la barre de l'aiguille

Enfilage de l'aiguille

Cette section décrit comment enfiler l'aiguille.



Mémo

- Vous pouvez utiliser l'enfileur avec des aiguilles de machine à coudre 75/11 à 100/16.
- Vous ne pouvez pas utiliser de fil d'une épaisseur de 130/20 ou supérieure avec l'enfileur d'aiguille.
- Vous ne pouvez pas utiliser l'enfileur avec une aiguille à oreilles ou une aiguille jumelée.
- Si vous ne pouvez pas utiliser l'enfileur d'aiguille, reportez-vous à la section "Enfilage manuel de l'aiguille (sans utiliser l'enfileur)" (page 33).

- 1** Tirez l'extrémité du fil enfilé dans le guide d'enfilage de la barre de l'aiguille vers la gauche, puis passez le fil dans le disque de guide-fil par l'avant.

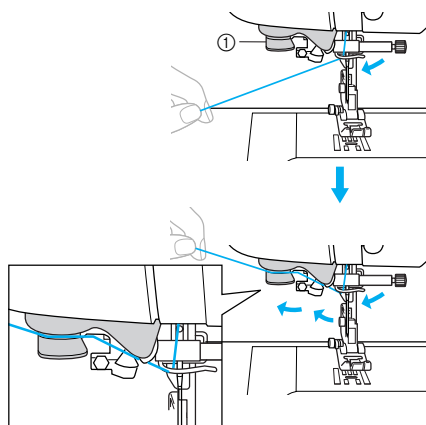

① Disque du guide-fil

- 2** Coupez le fil avec le coupe-fil situé sur le côté gauche de la machine.

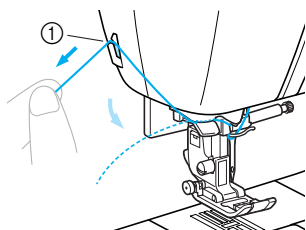

① Coupe-fil



Remarque

- Si le fil est tiré et ne peut être coupé correctement, abaissez le pied-de-biche de manière à maintenir le fil en place avant de le couper. Si vous effectuez cette opération, sautez l'étape 3.
- Lorsque vous utilisez du fil qui se déroule rapidement, tel que du fil métallique, il peut être difficile d'enfiler l'aiguille si le fil est coupé.
Par conséquent, plutôt que d'utiliser le coupe-fil, tirez environ 80 mm (env. 3 pouces) de fil après l'avoir passé par les disques de guide-fil (repère "7").

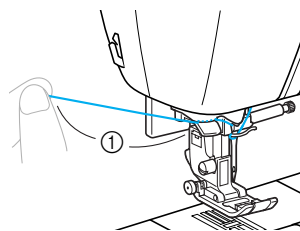

① 80 mm minimum

- 3** Abaissez le levier du pied-de-biche pour abaisser le pied-de-biche.

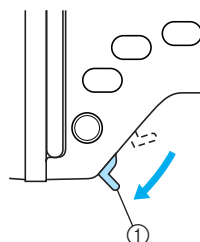

① Levier du pied-de-biche

- 4** Abaissez le levier de l'enfileur d'aiguille situé sur le côté gauche de la machine jusqu'à ce que vous entendiez un clic, puis remettez-le doucement dans sa position d'origine.

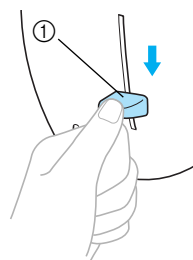

① Levier de l'enfileur d'aiguille

► Le fil passe dans le chas de l'aiguille.



Remarque

- Si l'aiguille n'est pas complètement enfilée, mais qu'une boucle se forme dans son chas, enfiler doucement la boucle dans le chas pour sortir l'extrémité du fil.

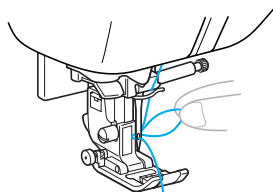

ATTENTION

- Ne tirez pas brusquement sur le fil : vous risqueriez de tordre ou de casser l'aiguille.

5

Relevez le levier du pied-de-biche, passez-y l'extrémité du fil, puis tirez environ 5 cm de fil vers l'arrière de la machine.

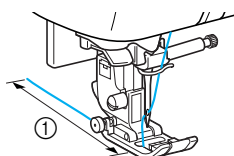

① 5 cm

- ▶ L'enfilage supérieur est terminé. Maintenant que les enfilages supérieur et inférieur sont terminés, vous êtes prêt à commencer la couture.



Remarque

- L'enfileur d'aiguille ne peut pas enfiler l'aiguille si cette dernière n'est pas relevée. Assurez-vous d'appuyer sur la touche de positionnement de l'aiguille  pour relever l'aiguille avant d'utiliser l'enfileur.

Enfilage manuel de l'aiguille (sans utiliser l'enfileur)

Si vous utilisez du fil spécial, du fil d'une épaisseur de 130/20 ou supérieure, une aiguille à oreilles ou une aiguille jumelée dont vous ne pouvez pas vous servir avec l'enfileur, enfiler l'aiguille comme décrit ci-dessous.

1

Enfilez la machine par le guide d'enfilage de la barre de l'aiguille.

- Pour plus de détails, reportez-vous à la section "Enfilage supérieur" (page 29).

2

Abaissez le levier du pied-de-biche.

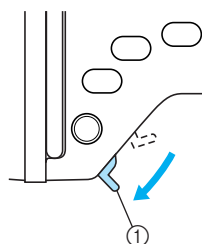

① Levier du pied-de-biche

3

Introduisez le fil dans le chas de l'aiguille par l'avant.

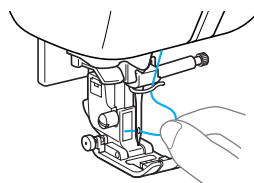

4

Relevez le levier du pied-de-biche, passez-y l'extrémité du fil, puis tirez environ 5 cm de fil vers l'arrière de la machine.

Utilisation de l'aiguille jumelée

Avec l'aiguille jumelée, vous pouvez coudre deux lignes parallèles du même point avec deux fils différents. L'épaisseur et la qualité des deux fils supérieurs doivent être identiques. Veillez à utiliser l'aiguille jumelée, le porte-bobine supplémentaire et le couvercle de bobine.

Pour plus de détails sur les points pouvant être cousus avec l'aiguille jumelée, reportez-vous à la section "Tableau de réglage des points" (page 68).

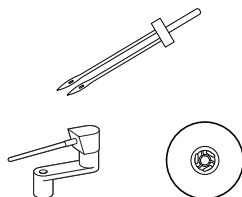

ATTENTION

- N'utilisez que l'aiguille jumelée (réf. : X59296-151). N'utilisez pas d'autre aiguille ; elle risquerait de se tordre ou la machine pourrait être endommagée.
- N'utilisez jamais d'aiguilles tordues. Elles peuvent facilement casser et vous blesser.

1 Installez l'aiguille jumelée.

- Pour plus de détails sur l'installation d'une aiguille, reportez-vous à la section "Remplacement de l'aiguille" (page 40).

2 Enfilez le fil supérieur pour le chas de l'aiguille gauche.

- Pour plus de détails, reportez-vous aux étapes 1 à 11 de la section "Enfilage du fil supérieur" (page 29).

3 Enfilez manuellement le fil supérieur dans l'aiguille gauche.

Introduisez le fil dans le chas de l'aiguille de l'avant vers l'arrière.

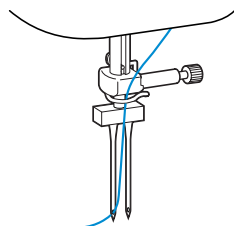

- Vous ne pouvez pas utiliser l'enfileur avec l'aiguille jumelée. Si l'enfileur est utilisé avec l'aiguille jumelée, vous risquez d'endommager la machine à coudre.

4 Insérez le porte-bobine supplémentaire dans l'axe du bobineur.

Insérez le porte-bobine supplémentaire de telle sorte qu'il soit perpendiculaire à l'axe du bobineur.

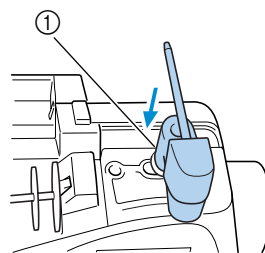

① Axe du bobineur de canette

5 Faites basculer le porte-bobine pour le positionner à l'horizontale.

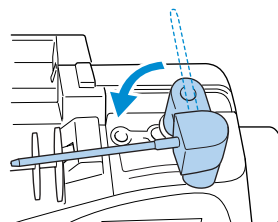

6 Placez la bobine de fil supérieur pour l'aiguille droite sur le porte-bobine supplémentaire, puis la fixer avec le couvercle de bobine.

Le fil doit se dérouler par le haut de la bobine.

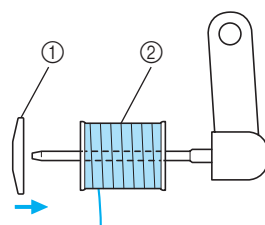

① Couvercle de bobine

② Bobine

- 7** Enfilez le fil supérieur de la même manière que le fil supérieur gauche.

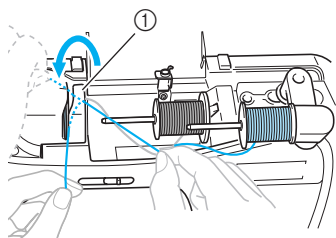

① Couverture du guide-fil

- Pour plus de détails, reportez-vous aux étapes **6** à **10** de la section “Enfilage du fil supérieur” (page 30).

- 8** Enfilez manuellement l'aiguille droite sans faire passer le fil par le guide d'enfilage de la barre de l'aiguille.

Introduisez le fil dans le chas de l'aiguille de l'avant vers l'arrière.

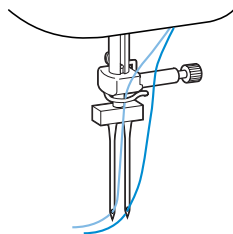

- Vous ne pouvez pas utiliser l'enfileur avec l'aiguille jumelée. Si l'enfileur est utilisé avec l'aiguille jumelée, vous risquez d'endommager la machine à coudre.

- 9** Fixez le pied zigzag “J”.

- Pour plus de détails sur le remplacement du pied-de-biche, reportez-vous à la section “Remplacement du pied-de-biche” (page 42).

! ATTENTION

- Lorsque vous utilisez l'aiguille jumelée, n'oubliez pas de fixer le pied zigzag “J”. Si vous obtenez des points francés, utilisez le pied-de-biche “N” ou fixez un matériau stabilisateur.

- 10** Mettez la machine à coudre sous tension, puis sélectionnez un point.

- Pour plus d'informations sur la sélection du point, reportez-vous à la section “Sélection du point” (page 49).
- Reportez-vous à la section “Tableau de réglage des points” (page 68) pour plus d'informations sur les points nécessitant l'utilisation d'une aiguille jumelée.

Remarque

- Lorsque vous utilisez le pied pour fronces (vendu séparément) pour coudre des fronces droites avec l'aiguille jumelée, sélectionnez le point avec l'aiguille au centre.

! ATTENTION

- Lorsque vous utilisez l'aiguille jumelée, veillez à sélectionner un point approprié, sinon l'aiguille risque de se casser ou la machine pourrait être endommagée.

- 11** Appuyez sur

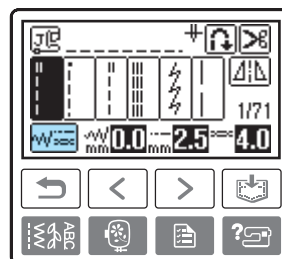

- L'écran de réglage de l'aiguille jumelée s'affiche.

- 12** Appuyez sur

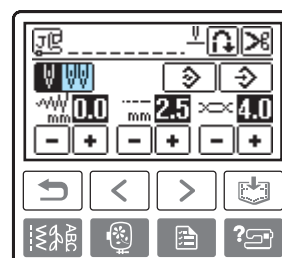

- apparaît en surbrillance inverse.

- Si vous appuyez de nouveau dessus, il revient sur . Vous pouvez maintenant utiliser l'aiguille jumelée.

13 Appuyez sur (Touche Arrière).

- ▶ L'écran initial s'affiche de nouveau et  apparaît.

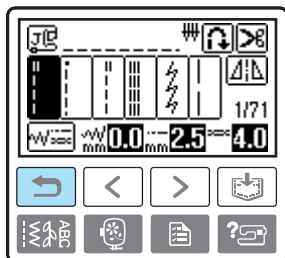

ATTENTION

- Lorsque vous utilisez l'aiguille jumelée, veillez à sélectionner le réglage correspondant, sinon l'aiguille risque de se casser ou la machine pourrait être endommagée.

14 Commencez à coudre.

- Pour plus de détails sur le démarrage du travail de couture, reportez-vous à la section "Démarrage du travail de couture" (page 51).
- ▶ Deux lignes de points sont cousues en parallèle.

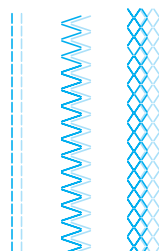

Remarque

- Si vous changez le sens de la couture, appuyez sur  (Touche Positionnement aiguille) pour soulever l'aiguille, puis relevez le levier du pied-de-biche et tournez le tissu.

ATTENTION

- N'essayez pas de tourner le tissu lorsque l'aiguille jumelée est dans le tissu, l'aiguille pourrait se casser ou la machine pourrait être endommagée.

Sortie du fil de la canette

Lorsque vous cousez des fronces ou avant le capitonnage en mouvement libre, faites d'abord sortir le fil de la canette comme décrit ci-dessous.

1 Insérez la canette dans le compartiment à canette.

- Reportez-vous aux étapes 1 à 5 de la section "Installation de la canette" (page 27).

2 Faites passer le fil de la canette par la fente. Ne coupez pas le fil avec le coupe-fil.

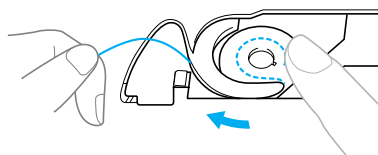

3 Tout en tenant légèrement le fil supérieur de la main gauche, appuyez deux fois sur (Touche Positionnement aiguille) pour relever l'aiguille.

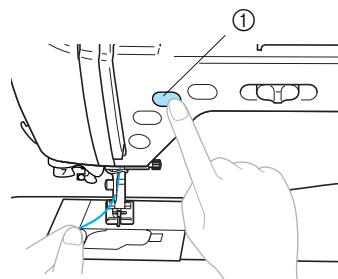

① Touche Positionnement aiguille

- ▶ Le fil de la canette fait une boucle autour du fil supérieur et vous pouvez tirer dessus.

4 Pour extraire le fil de la canette, tirez doucement le fil supérieur vers le haut.

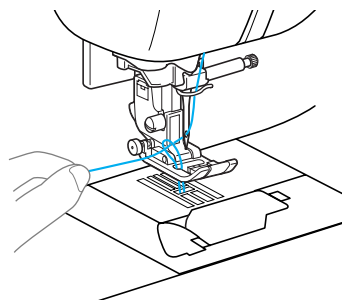

- 5** Sortez environ 10 à 15 cm (4-5") de fil de la canette en le faisant passer sous le pied-de-biche vers l'arrière de la machine.

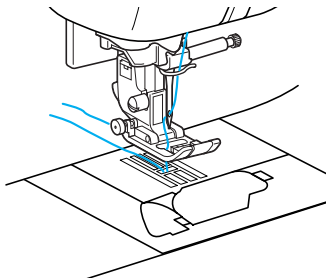

- 6** Remplacez le couvercle du compartiment à canette.

Insérez l'onglet dans l'angle inférieur gauche du couvercle de canette, puis appuyez légèrement sur le côté droit.

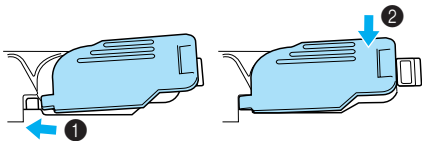

Remplacement de l'aiguille

Cette section décrit comment remplacer l'aiguille.

Précautions relatives à l'aiguille

Veillez à respecter les précautions suivantes relatives à la manipulation de l'aiguille. Le non-respect de ces précautions présente un grand danger ; l'aiguille risque notamment de se casser et des fragments peuvent s'éparpiller. Lisez attentivement et respectez scrupuleusement les instructions ci-dessous.



ATTENTION

- **N'utilisez que des aiguilles à coudre pour machine à usage domestique. N'utilisez pas d'autre aiguille : elle risquerait de se tordre ou la machine pourrait être endommagée.**
- **N'utilisez jamais d'aiguilles tordues. Elles peuvent facilement casser et vous blesser.**

Types d'aiguilles et utilisation

L'aiguille à utiliser dépend du tissu et de l'épaisseur du fil. Consultez le tableau suivant pour choisir le fil et l'aiguille appropriés au tissu à coudre.

Type de tissu/application		Fil		Taille d'aiguille
		Type	Taille	
Tissus de poids moyen	Drap fin	Fil de coton	60–80	75/11–90/14
	Taffetas	Fil synthétique		
	Flanelle, gabardine	Fil de soie	50	
Tissus fins	Linon	Fil de coton	60–80	65/9–75/11
	Crêpe Georgette	Fil synthétique		
	Challis, satin	Fil de soie	50	
Tissus épais	Toile de jean	Fil de coton	30–50	90/14–100/16
	Velours côtelé	Fil synthétique	50	
	Tweed	Fil de soie		
Tissus élastiques	Jersey	Fil pour tricot	50–60	Aiguille à pointe boule (dorée) 75/11–90/14
	Tricot			
Tissus s'effilochant facilement		Fil de coton	50–80	65/9–90/14
		Fil synthétique		
		Fil de soie	50	
Pour couture supérieure		Fil synthétique	30	90/14–100/16
		Fil de soie		

■ Numéro du fil et de l'aiguille

Plus le numéro du fil est petit, plus le fil est épais, et plus le numéro de l'aiguille est grand, plus l'aiguille est grosse.

■ Aiguille à pointe boule (dorée)

Pour éviter de sauter des points, utilisez des aiguilles à pointe boule avec les tissus élastiques.

■ Fil nylon transparent

Utilisez une aiguille 90/14 à 100/16, quel que soit le type de tissu ou de fil.

■ Aiguilles à broder

Utilisez une aiguille de machine à coudre à usage domestique 75/11. Lorsque vous brodez sur des tissus épais comme la toile de jean, utilisez une aiguille de machine à coudre à usage domestique 90/14 ou 100/16.

- Une aiguille 75/11 est installée lorsque vous achetez la machine à coudre.

! ATTENTION

- Les combinaisons tissu/fil/aiguille appropriées figurent dans le tableau ci-dessus. Si la combinaison n'est pas correcte, l'aiguille risque de se tordre ou de se casser, en particulier lorsque vous utilisez des tissus épais (comme de la toile de jean) avec des aiguilles fines (comme les numéros 65/9 à 75/11). En outre, la couture risque d'être irrégulière ou de faire des plis, et la machine peut sauter des points.

Vérification de l'aiguille

Il est extrêmement dangereux de coudre avec une aiguille tordue, elle risque en effet de se casser en cours d'utilisation.

Avant d'utiliser l'aiguille, placez le côté plat de l'aiguille sur une surface plane et assurez-vous que la distance entre l'aiguille et la surface est constante.

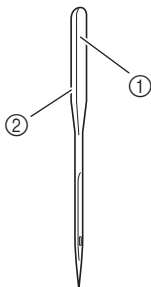

- ① Côté plat
- ② Identification du type d'aiguille

ATTENTION

- Si la distance entre l'aiguille et la surface plane n'est pas constante, l'aiguille est tordue. N'utilisez pas d'aiguille tordue.

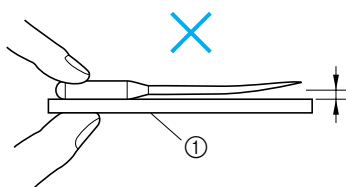
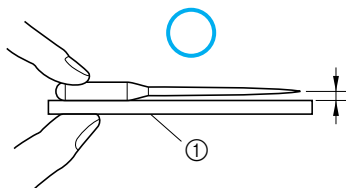

- ① Surface plane

Remplacement de l'aiguille

Remplacez l'aiguille comme décrit ci-dessous. Utilisez le tournevis et une aiguille droite conformément aux instructions de la section "Vérification de l'aiguille".

- 1 Appuyez une ou deux fois sur  (Touche Positionnement aiguille) pour relever l'aiguille.

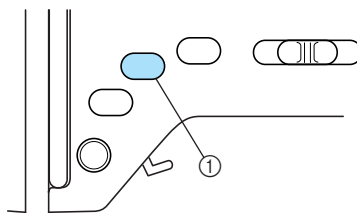

- ① Touche Positionnement aiguille

- 2 Mettez la machine à coudre hors tension.

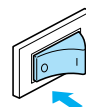

ATTENTION

- Avant de remplacer l'aiguille, veillez à mettre la machine à coudre hors tension ; vous risquez en effet de vous blesser si vous appuyez malencontreusement sur la touche  (Marche/arrêt) et que la machine commence à coudre.

- 3 Abaissez le levier du pied-de-biche.

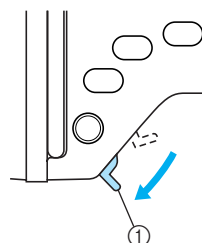

- ① Levier du pied-de-biche

- 4 Placez du tissu ou du papier sous le pied-de-biche afin de couvrir le trou de la plaque d'aiguille.



Remarque

- Avant de remplacer l'aiguille, recouvrez le trou de la plaque d'aiguille à l'aide de tissu ou de papier afin d'éviter que l'aiguille ne tombe dans la machine.

- 5 Tenez l'aiguille de la main gauche, puis, à l'aide d'un tournevis, tournez la vis du support d'aiguille vers vous (dans le sens inverse des aiguilles d'une montre) pour retirer l'aiguille.

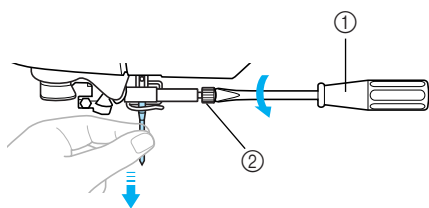

- ① Tournevis
② Vis de support d'aiguille

- Ne forcez pas lorsque vous serrez ou desserrez la vis du support d'aiguille, sinon certaines pièces de la machine à coudre risquent d'être endommagées.

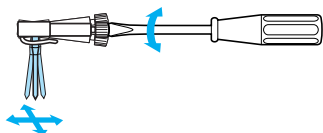

- 6 Le côté plat de l'aiguille orienté vers l'arrière de la machine, insérez l'aiguille jusqu'à ce qu'elle touche la butée.

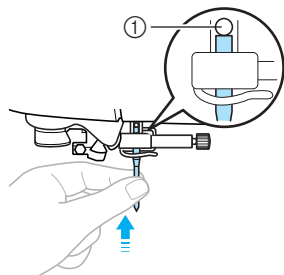

- ① Butée d'aiguille

- 7 Tout en maintenant l'aiguille de votre main gauche, utilisez le tournevis pour serrer la vis du support d'aiguille.

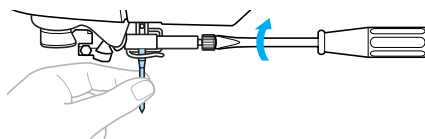

Installez l'aiguille jumelée de la même façon.

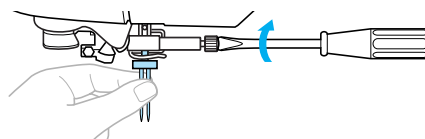

! ATTENTION

- Veillez à insérer l'aiguille jusqu'à ce qu'elle touche la butée et serrez soigneusement la vis de support de l'aiguille à l'aide du tournevis, sinon, l'aiguille risque de se casser ou d'être endommagée.

Remplacement du pied-de-biche

Cette section décrit comment remplacer le pied-de-biche.

Précautions relatives au pied-de-biche

Veillez à respecter les précautions suivantes relatives au pied-de-biche.

! ATTENTION

- Utilisez le pied-de-biche adapté au type de point que vous souhaitez coudre, sinon, l'aiguille risque de heurter le pied-de-biche et de se tordre ou de se casser.
- N'utilisez que des pieds-de-biche conçus pour cette machine à coudre. Si vous utilisez un autre type de pied-de-biche, vous risquez de vous blesser ou d'endommager la machine.

Remplacement du pied-de-biche

Remplacez le pied-de-biche comme décrit ci-dessous.

- 1 Appuyez une ou deux fois sur  (Touche Positionnement aiguille) pour relever l'aiguille.

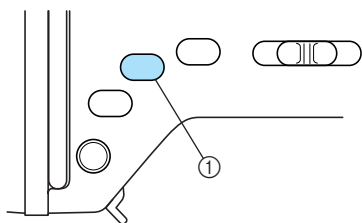

① Touche Positionnement aiguille

- 2 Mettez la machine à coudre hors tension.

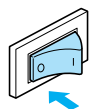

! ATTENTION

- Avant de remplacer le pied-de-biche, veillez à mettre la machine à coudre hors tension ; vous risquez en effet de vous blesser si vous appuyez malencontreusement sur la touche  (Marche/arrêt) et que la machine commence à coudre.

- 3 Relevez le levier du pied-de-biche.

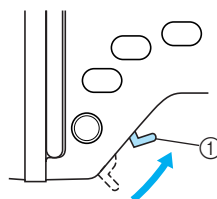

- ① Levier du pied-de-biche
▶ Le pied-de-biche est relevé.

- 4 Appuyez sur le bouton noir situé à l'arrière du support de pied-de-biche.

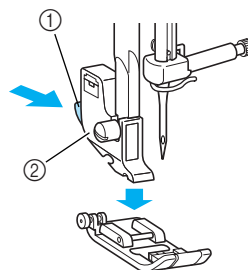

- ① Bouton noir
② Support de pied-de-biche
▶ Le support de pied-de-biche libère le pied-de-biche.

5 Placez un autre pied-de-biche sous le support de sorte que le crochet soit aligné sur l'encoche du support.

En plaçant le pied-de-biche, veillez à ce que la lettre indiquant le type de pied-de-biche (A, G, I, J, M, N ou R) puisse être lue.

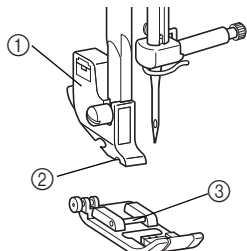

- ① Support de pied-de-biche
- ② Encoche
- ③ Crochet

6 Abaissez doucement le levier du pied-de-biche afin que le crochet s'enclenche dans l'encoche du support.

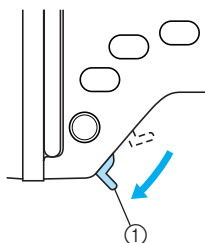

- ① Levier du pied-de-biche
- ▶ Le pied-de-biche est fixé.

7 Relevez le levier du pied-de-biche pour vous assurer que le pied de biche est bien fixé.

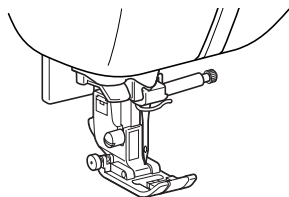

Remarque

- Lorsqu'un point est sélectionné, l'icône du pied-de-biche devant être utilisé s'affiche à l'écran. Assurez-vous que le pied-de-biche approprié est fixé avant de commencer la couture. Dans le cas contraire, mettez la machine à coudre hors tension, fixez le pied-de-biche qui convient, puis sélectionnez de nouveau le point souhaité.

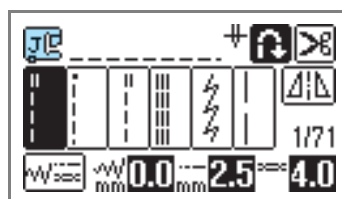

- Pied pour boutonnières "A"
- Pied pour surjet "G".
- Pied zigzag "J".
- Pied pour boutons "M"
- Pied pour monogrammes "N"
- Pied pour ourlets invisibles "R"
- Couteau raseur "S"

- Pour plus de détails sur le pied-de-biche à utiliser avec le point sélectionné, reportez-vous à la section "Tableau de réglage des points" (page 68).

Retrait et fixation du support de pied-de-biche

Retirez le support de pied-de-biche lorsque vous nettoyez la machine à coudre ou installez un pied-de-biche n'utilisant pas de support, comme le pied à broderie et le pied-de-biche pour capitonnage. À l'aide du tournevis, retirez le support de pied-de-biche.

1 Retirez le pied-de-biche.

- Pour plus de détails, reportez-vous à la section "Remplacement du pied-de-biche" (page 42).

2 Desserrez la vis du support de pied-de-biche à l'aide du tournevis.

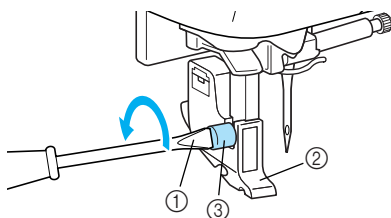

- ① Tournevis
- ② Support de pied-de-biche
- ③ Vis du support de pied-de-biche

■ Fixation du support de pied-de-biche

1 Relevez le levier du pied-de-biche.

2 Alignez le support avec la partie inférieure gauche de la barre du pied-de-biche.

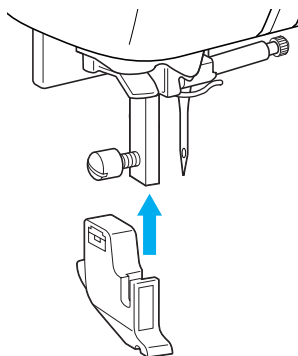

3 Maintenez le support de pied-de-biche de la main droite, puis serrez la vis à l'aide du tournevis de votre main gauche.

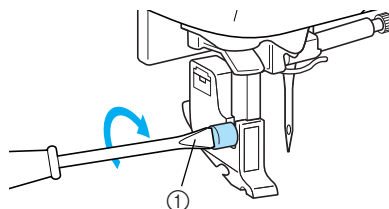

- ① Tournevis

⚡ Remarque

- Si le support de pied-de-biche n'est pas correctement installé, la tension du fil ne sera pas correcte.

Couture de pièces de tissu cylindriques

La couture en mode “bras libre” facilite la couture de pièces de tissu cylindriques.

Couture en mode “bras libre”

Le retrait du plateau permet la couture en mode “bras libre”, ce qui facilite la couture de pièces de tissu cylindriques, telles que revers de manches et jambes de pantalon.

- 1 Retirez le plateau en le tirant vers la gauche.

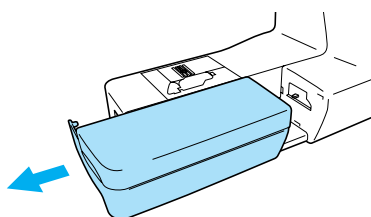

- ▶ Le plateau retiré, vous pouvez travailler en mode “bras libre”.

- 2 Faites glisser la partie à coudre sur le bras, puis commencez à coudre.

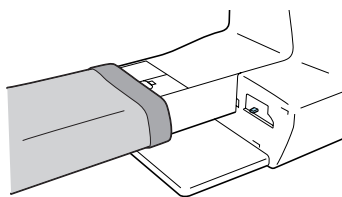

- 3 Une fois la couture en mode “bras libre” terminée, remettez le plateau en place.

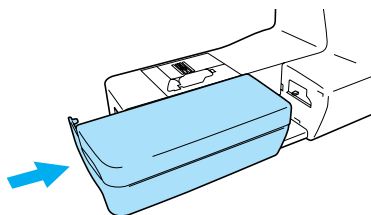

2

NOTIONS ÉLÉMENTAIRES DE COUTURE

Ce chapitre décrit les préparatifs nécessaires à la couture.

Couture	48
Procédure de couture générale	48
Sélection du point	49
Positionnement du tissu	50
Démarrage du travail de couture	51
Arrêt des points.....	53
Coupure du fil	54
Réglage du point.....	56
Réglage de la largeur du point.....	56
Réglage de la longueur du point.....	57
Réglage de la tension des fils.....	57
Fonctions utiles	59
Couture automatique de points inverses/de renfort	59
Coupure de fil automatique	60
Mise en miroir de points	61
Conseils utiles de couture.....	62
Échantillon	62
Modification du sens de la couture	62
Couture de lignes courbes.....	62
Réglage du pied-de-biche	62
Couture de tissus épais.....	63
Couture de tissus fins	64
Couture de tissus élastiques	64
Couture de cuirs ou de tissus vinyliques.....	64
Couture d'un rabat régulier.....	64
Relèvement du pied-de-biche les mains libres.....	65

Couture

Cette section décrit les fonctionnements de base de la machine à coudre. Avant d'utiliser la machine à coudre, lisez les précautions suivantes.

! ATTENTION

- Lorsque la machine est en marche, faites particulièrement attention à l'emplacement de l'aiguille. En outre, ne laissez pas vos mains près des pièces mobiles, telles que l'aiguille et le volant, sinon vous risquez de vous blesser.
- Ne tirez pas ou ne poussez pas le tissu trop fort pendant la couture, sinon vous risquez de vous blesser ou de casser l'aiguille.
- N'utilisez jamais d'aiguilles tordues. Elles peuvent facilement casser et vous blesser.
- Veillez à ce que l'aiguille ne touche pas d'épingles de faufilage, sinon elle risque de casser ou de se tordre.

Procédure de couture générale

Suivez les procédures de base ci-dessous pour coudre.

1	Mettez la machine sous tension.	Mettez la machine à coudre sous tension. Pour plus de détails sur la mise sous tension de la machine, reportez-vous à la section "Mise sous tension de la machine" (page 17).
↓		
2	Sélectionnez le point.	Sélectionnez le point approprié pour la zone à coudre. Pour plus de détails sur la sélection d'un point, reportez-vous à la section "Sélection du point" (page 49).
↓		
3	Fixez le pied-de-biche.	Fixez le pied-de-biche approprié au point. (Avant de remplacer le pied-de-biche, veillez à mettre la machine à coudre hors tension.) Pour plus de détails sur le remplacement du pied-de-biche, reportez-vous à la section "Remplacement du pied-de-biche" (page 42).
↓		
4	Positionnez le tissu.	Placez la zone à coudre sous le pied-de-biche. Veillez à respecter l'ordre de couture des pièces de tissu et à aligner correctement l'endroit et l'envers. Pour plus de détails sur le positionnement du tissu, reportez-vous à la section "Positionnement du tissu" (page 50).
↓		
5	Commencez à coudre.	Commencez à coudre. Pour plus de détails sur le démarrage du travail de couture, reportez-vous à la section "Démarrage du travail de couture" (page 51).
↓		
6	Coupez le fil.	Coupez le fil à la fin de la couture. Pour plus de détails sur la coupure du fil, reportez-vous à la section "Coupure du fil" (page 54).

Sélection du point

Sélectionnez les points à l'aide des commandes de l'écran à cristaux liquides. Il existe 71 points de couture courants. Juste après la mise sous tension de la machine, le point droit (aiguille à gauche) est sélectionné. Il est également possible de régler la machine pour sélectionner le point droit (aiguille au centre). Pour plus de détails sur la modification des réglages, reportez-vous à la section page 19.

1 Déterminez le point à utiliser et préparez le pied-de-biche correspondant.

- Reportez-vous à la section "Tableau de réglage des points" (page 68).

2 Fixez le pied-de-biche.

Le pied zigzag "J" est fixé à la machine.

- Pour plus de détails, reportez-vous à la section "Remplacement du pied-de-biche" (page 42).

ATTENTION

- Utilisez le pied-de-biche approprié pour le point. Si vous utilisez un pied-de-biche inadapté, l'aiguille risque de le heurter et de se tordre ou de se casser.

3 Mettez la machine à coudre sous tension.

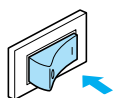

- ▶ Le point droit (aiguille à gauche) est sélectionné sur l'écran à cristaux liquides.
- Lorsqu'une animation apparaît, effleurez l'écran du doigt.

4 Sélectionnez un point.

(Touche Page précédente affiche l'écran précédent et (Touche Page suivante) affiche l'écran suivant.

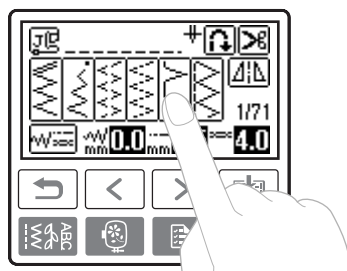
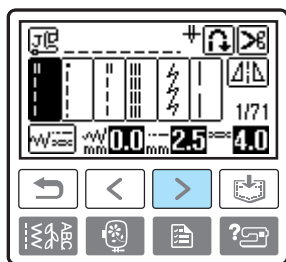

□ Exemple : est sélectionné :

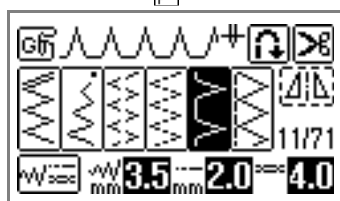

- ▶ Le point est sélectionné ; les réglages et le numéro du point s'affichent.

5 Au besoin, spécifiez la couture automatique de points inverses/de renfort et réglez la longueur du point, etc.

Mémo

- L'utilisation des points et les autres sélections de point sont présentées dans la section "POINTS DE COUTURE COURANTS" (page 67).
- La couture automatique de points inverses/de renfort, ainsi que d'autres réglages sont présentés dans la section "Fonctions utiles" (page 59).
- Les procédures de spécification de tension des fils sont décrites dans "Réglage de la tension des fils" (page 57).
- Les procédures de modification de longueur et de largeur du point sont décrites dans "Réglage de la largeur du point" (page 56) et "Réglage de la longueur du point" (page 57).

Remarque

- Lorsqu'un point est sélectionné, l'icône du pied-de-biche devant être utilisé s'affiche à l'écran. Pour plus de détails, reportez-vous à la section "Remplacement du pied-de-biche" (page 42). Assurez-vous que le pied-de-biche approprié est fixé avant de commencer la couture. Dans le cas contraire, mettez la machine à coudre hors tension, fixez le pied-de-biche qui convient, puis sélectionnez de nouveau le point souhaité.

Positionnement du tissu

Veillez à respecter l'ordre de couture des pièces de tissu et à aligner correctement l'endroit et l'envers.

1 Mettez la machine à coudre sous tension.

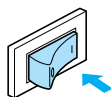

2 Appuyez une ou deux fois sur (Touche Positionnement aiguille) pour relever l'aiguille.

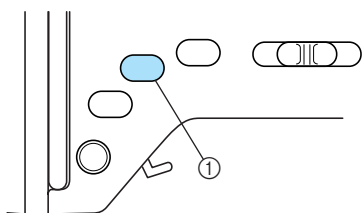

① Touche Positionnement aiguille

3 Placez le tissu sous le pied-de-biche.

- Si le rabat est positionné à droite, il est plus facile de coudre en ligne droite et le reste du tissu ne gêne pas.

4 Tout en maintenant le fil et le tissu de la main gauche, tournez le volant vers vous (dans le sens inverse des aiguilles d'une montre) avec la main droite pour abaisser l'aiguille au point de départ de la couture.

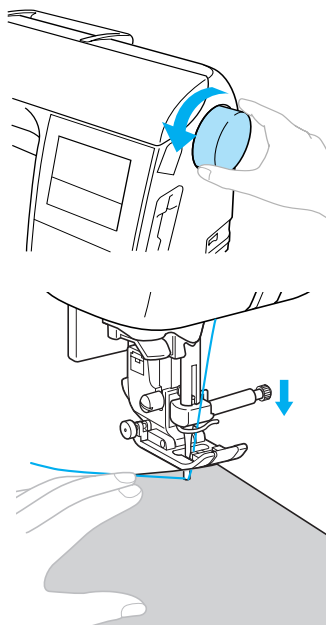

5 Abaissez le levier du pied-de-biche.

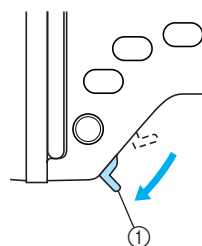

① Levier du pied-de-biche

- ▶ Le tissu est maintenant positionné pour être cousu.

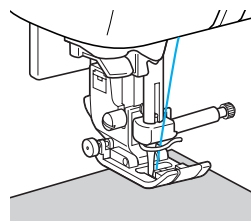

Démarrage du travail de couture

Dès que vous êtes prêt à coudre, vous pouvez démarrer la machine. Vous pouvez régler la vitesse de couture à l'aide du sélecteur de vitesse de couture ou de la pédale de commande.



Remarque

- Si la pédale de commande est branchée, vous ne pouvez pas utiliser la touche (⏻) (Marche/arrêt) pour démarrer ou arrêter le travail de couture.

■ Utilisation de la touche de fonctionnement

Vous pouvez démarrer et arrêter le travail de couture à l'aide de la touche de fonctionnement (⏻) (Touche Marche/Arrêt).

- 1 **Faites glisser le sélecteur de vitesse de couture vers la gauche ou vers la droite pour sélectionner la vitesse de couture souhaitée.** Faites glisser le sélecteur de vitesse de couture vers la gauche pour coudre à vitesse réduite ou vers la droite pour coudre à vitesse élevée.

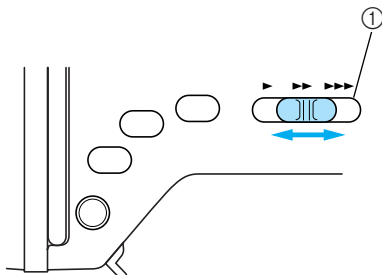

① Sélecteur de vitesse de couture

- 2 **Appuyez une fois sur (⏻) (Touche Marche/Arrêt).**

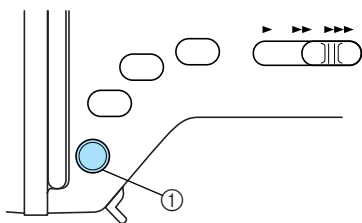

① Touche Marche/Arrêt

- ▶ La machine commence à coudre.

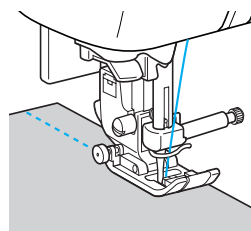

- Si vous maintenez la touche (⏻) (Marche/arrêt) enfoncée immédiatement après le début du travail de couture, la machine coudra à vitesse réduite.

- 3 **À la fin de la couture, appuyez une fois sur (⏻) (Touche Marche/Arrêt).**

- ▶ La machine s'arrête de coudre avec l'aiguille abaissée (dans le tissu).

- 4 **Une fois la couture terminée, appuyez sur (⏶) (Touche Positionnement aiguille).**

- ▶ L'aiguille est relevée.

- 5 **Coupez les fils.**

- Pour plus de détails, reportez-vous à la section "Coupure du fil" (page 54).



Remarque

- Cette machine s'arrête automatiquement lorsque la canette est presque vide. Lorsque la machine s'arrête, remplacez le fil de la canette, puis appuyez sur la touche (⏻) (Marche/Arrêt) pour reprendre votre travail de couture.

■ Utilisation de la pédale de commande

Vous pouvez démarrer et arrêter le travail de couture à l'aide de la pédale de commande.

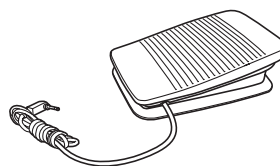

- 1 **Mettez la machine à coudre hors tension.** Lorsque vous connectez la pédale de commande, veillez à mettre la machine à coudre hors tension pour éviter qu'elle ne démarre accidentellement.

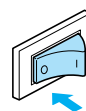

- 2** Insérez la fiche de la pédale de commande dans la prise située sur le côté droit de la machine à coudre.

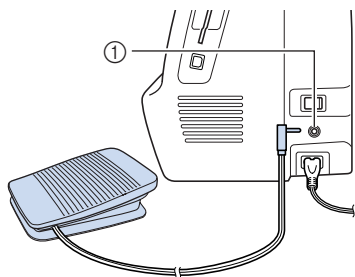

① Prise de la pédale de commande

- 3** Mettez la machine à coudre sous tension.

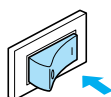

- 4** Faites glisser le sélecteur de vitesse de couture vers la gauche ou vers la droite pour sélectionner la vitesse de couture maximale de la pédale de commande.

Faites glisser le sélecteur de vitesse de couture vers la gauche pour sélectionner une vitesse de couture maximale inférieure ou vers la droite pour une vitesse de couture maximale supérieure.

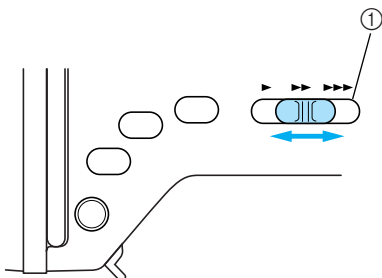

① Sélecteur de vitesse de couture

- 5** Dès que vous êtes prêt à coudre, appuyez doucement sur la pédale de commande. Plus vous appuyez sur la pédale, plus la vitesse de couture augmente et, inversement, plus vous réduisez la pression sur la pédale, plus la vitesse de couture est faible.

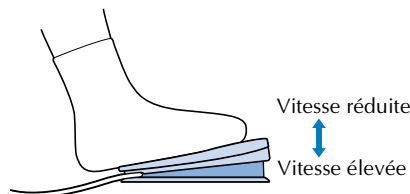

- Appuyez doucement sur la pédale de commande. Si vous appuyez trop fort, la couture démarre trop rapidement.
- ▶ La machine commence à coudre.

- 6** À la fin de la couture, relâchez complètement la pédale de commande.

▶ La machine s'arrête de coudre avec l'aiguille abaissée (dans le tissu).

- 7** Une fois la couture terminée, appuyez sur (Touche Positionnement aiguille).

▶ L'aiguille est relevée.

- 8** Coupez les fils.

• Pour plus de détails, reportez-vous à la section "Coupure du fil" (page 54).



Mémo

- Si la pédale de commande est branchée, vous ne pouvez pas utiliser la touche (Marche/Arrêt) pour démarrer ou arrêter le travail de couture.
- Lorsque vous cessez de coudre, l'aiguille reste abaissée (dans le tissu). Vous pouvez régler la machine pour que l'aiguille remonte lorsque vous cessez de coudre. Pour plus de détails sur le réglage de la machine permettant de faire remonter l'aiguille lorsque vous cessez de coudre, reportez-vous à la section "Modification des réglages de la machine" (page 19).

! ATTENTION

- Ne laissez pas des bouts de fils ou de la poussière s'accumuler dans la pédale de commande, sinon vous risquez de provoquer un incendie ou un choc électrique.
- Ne posez pas d'objets sur la pédale de commande, sinon vous risquez d'endommager la machine ou de vous blesser.
- Si vous n'utilisez pas la machine pendant une longue période, débranchez la pédale de commande, sinon vous risquez de provoquer un incendie ou un choc électrique.

Arrêt des points

Lorsque vous utilisez le point droit, par exemple, à l'extrémité d'une ouverture ou à un endroit sans superposition de coutures, choisissez les points inverses ou les point de renfort pour arrêter le fil.

- 1 **Abaissez l'aiguille sur le tissu au début de la couture, puis faites de même avec le levier du pied-de-biche.**

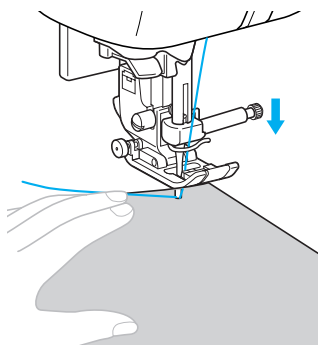

- 2 **Appuyez sur  (Touche Marche/Arrêt) ou sur la pédale de commande.**

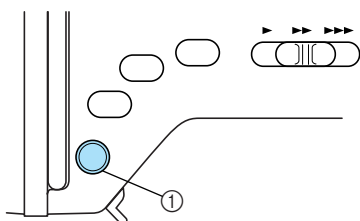

À ce stade, si vous maintenez la touche  (Marche/arrêt) enfoncée, la machine coud à vitesse réduite.



① Touche Marche/Arrêt

- Pour plus de détails, reportez-vous à la section "Démarrage du travail de couture" (page 51).

▶ La machine commence à coudre.

- 3 **Après avoir cousu 3 à 5 points, appuyez sur  (Touche Point inverse/renfort).** Maintenez la touche  (Point inverse/de renfort enfoncée) jusqu'à atteindre le début de la couture.

- La machine coud à vitesse réduite lorsque la touche  (Point inverse/de renfort) est maintenue enfoncée.

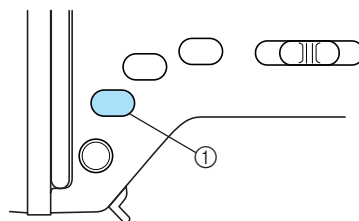

① Touche Point inverse/renfort

- ▶ Tant que vous maintenez la touche  (Point inverse/de renfort) enfoncée, des points inverses sont cousus.



- 4 **Lorsque vous atteignez le début de la couture, relâchez la touche  (Point inverse/de renfort).**

- ▶ La machine s'arrête de coudre.

- 5 **Appuyez sur  (Touche Marche/Arrêt) ou sur la pédale de commande.**

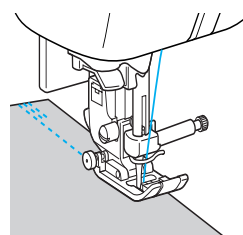
- ▶ La machine commence à coudre dans le sens de la couture normal.



- 6 **À la fin de la couture, appuyez sur  (Touche Point inverse/renfort).** Maintenez la touche  (Point inverse/de renfort) enfoncée jusqu'à ce que 3 à 5 points inverses soient cousus.

- ▶ Tant que vous maintenez la touche  (Point inverse/de renfort) enfoncée, des points inverses sont cousus.

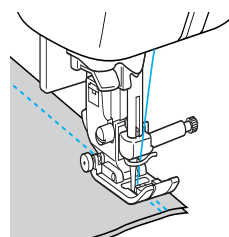

- 7** Une fois les 3 à 5 points inverses cousus, relâchez la touche  (Touche Point inverse/renfort).

► La machine s'arrête de coudre.

- 8** Appuyez sur  (Touche Marche/Arrêt) ou sur la pédale de commande.



À ce stade, si vous maintenez la touche  (Marche/arrêt) enfoncée, la machine coud à vitesse réduite.

► La machine commence à coudre dans le sens de la couture normale.

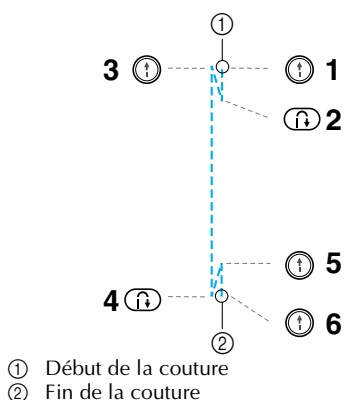
- 9** À la fin de la couture, la machine s'arrête. Relâchez la touche  (Marche/arrêt) ou la pédale de commande.



■ Couture de points

Les points inverses sont réglés pour les points   et .

Lorsque vous appuyez sur  (Touche Point inverse/renfort) avec d'autres points, ce sont les points de renfort qui sont utilisés. Ces points sont réalisés en cousant 3 à 5 points les uns sur les autres.

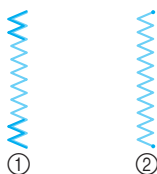

- ① Points inverses
② Points de renfort

Mémo

- Vous pouvez régler la machine pour pouvoir coudre automatiquement des points inverses ou de renfort au début et à la fin de la couture. Pour plus de détails, reportez-vous à la section "Couture automatique de points inverses/de renfort" (page 59).

Coupure du fil

Une fois la couture terminée, coupez les fils.

■ Utilisation de la touche Coupe-fil

- 1** Pour terminer la couture, appuyez une fois sur  (Touche Coupe-fil).

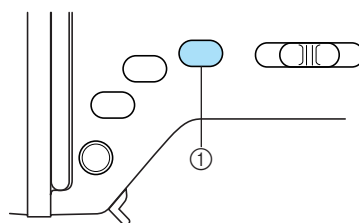

- ① Touche Coupe-fil

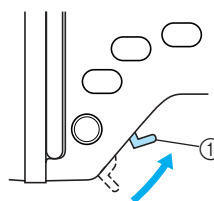

► Les fils sont coupés et l'aiguille relevée.

- 2** Relevez le levier du pied-de-biche, puis retirez le tissu.



- ① Levier du pied-de-biche

ATTENTION

- N'appuyez pas sur la touche  (Coupe-fil) après avoir coupé les fils, sinon vous risquez de casser l'aiguille, d'emmêler les fils ou d'endommager la machine.
- N'appuyez pas sur la touche  (Coupe-fil) si aucun tissu ne se trouve sous le pied-de-biche ou si la machine est en cours de fonctionnement, sinon vous risquez de l'endommager.

Mémo

- Vous pouvez régler la machine pour que les fils se coupent à la fin de la couture. Pour plus de détails sur le réglage de la machine permettant la coupure automatique des fils, reportez-vous à la section "Coupure de fil automatique" (page 60).

■ Utilisation du coupe-fil

Si vous utilisez du fil dont l'épaisseur est supérieure à n°30, des fils en nylon ou métalliques, ou d'autres fils spéciaux, utilisez le coupe-fil situé sur le côté de la machine pour couper les fils.

- ① Si vous souhaitez terminer la couture et si la machine à coudre s'arrête, appuyez une fois sur  (Touche Positionnement aiguille) pour relever l'aiguille.

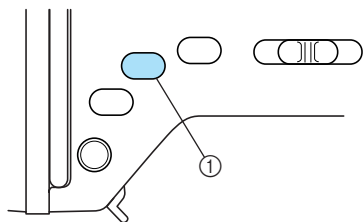

① Touche Positionnement aiguille

▶ L'aiguille est relevée.

- ② Relevez le levier du pied-de-biche.

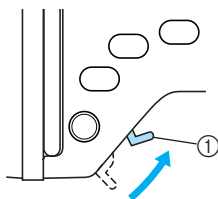

① Levier du pied-de-biche

- ③ Tirez le tissu vers le côté gauche de la machine, puis faites passer les fils dans le coupe-fil pour les couper.

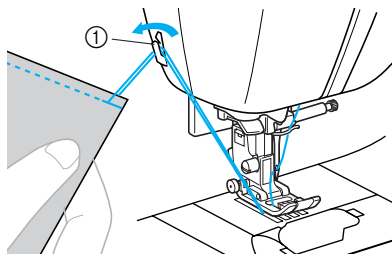

① Coupe-fil

Réglage du point

Cette machine est réglée par défaut en ce qui concerne la longueur et la largeur du point ainsi que la tension du fil supérieur pour chaque point. Vous pouvez néanmoins modifier tous ces réglages en appuyant sur  sur l'écran, puis en suivant la procédure décrite dans cette section.

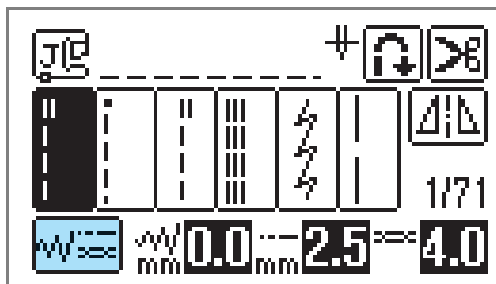



Remarque

- Si vous ne pouvez pas régler la tension du fil comme vous le souhaitez, reportez-vous à la section "Dépannage" (page 184).
- Les réglages de certains points ne peuvent être modifiés. Pour plus de détails, reportez-vous à la section "Tableau de réglage des points" (page 68).
- Les réglages de points reviennent aux réglages par défaut s'ils sont modifiés et si la machine est mise hors tension ou si un autre point est sélectionné avant que le réglage des points ne soit enregistré.

Réglage de la largeur du point

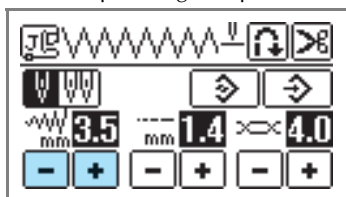
Vous pouvez régler la largeur du point (ou du zigzag) pour le rendre plus large ou plus étroit.



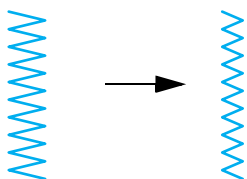

Chaque fois que vous appuyez sur , le point zigzag devient plus étroit.

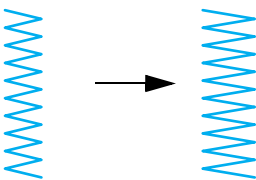

Chaque fois que vous appuyez sur , le point zigzag devient plus large.



Mémo

- Appuyez sur  pour revenir au réglage par défaut.
- Si le point droit est sélectionné (aiguille à gauche ou point élastique triple), la modification de la largeur du point change le positionnement de l'aiguille. En augmentant la largeur, vous déplacez l'aiguille vers la droite ; en la réduisant, vous la déplacez vers la gauche.
- Vous pouvez régler la machine à coudre pour pouvoir facilement modifier la largeur du point avec le sélecteur de vitesse de couture. Pour plus de détails, reportez-vous à la section "Points plumetis à l'aide du sélecteur de vitesse de couture" (page 109).
-  signifie qu'il n'est pas possible de modifier le réglage.





ATTENTION

- Une fois la largeur du point réglée, tournez lentement le volant vers vous (dans le sens inverse des aiguilles d'une montre) et assurez-vous que l'aiguille ne touche pas le pied-de-biche. Si c'est le cas, vous risquez de casser ou de tordre l'aiguille.

Réglage de la longueur du point

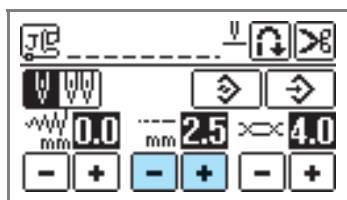
Vous pouvez régler la longueur du point pour le rendre plus gros ou plus fin.



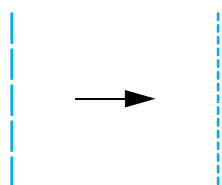

Chaque fois que vous appuyez sur  le point devient plus fin (plus court).

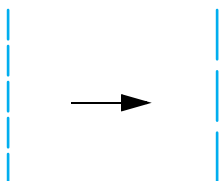

Chaque fois que vous appuyez sur  le point devient plus gros (plus long).



Mémo

- Appuyez sur  pour revenir au réglage par défaut.
-  signifie qu'il n'est pas possible de modifier le réglage.



ATTENTION

- Si les points se tassent, augmentez la longueur du point. Si vous continuez à coudre avec des points qui se tassent, vous risquez de tordre ou de casser l'aiguille.

Réglage de la tension des fils

Selon le tissu et le fil utilisés, vous pouvez devoir modifier la tension du fil.

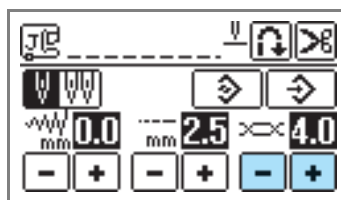

■ Tension des fils correcte

Le fil supérieur et le fil de la canette doivent se croiser près du centre du tissu. Seul le fil supérieur doit être visible sur l'endroit du tissu et seul le fil de la canette doit être visible sur l'envers du tissu.

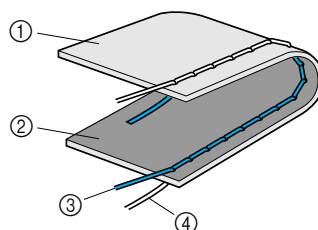

- ① Envers du tissu
- ② Endroit du tissu
- ③ Fil supérieur
- ④ Fil de la canette

■ Le fil supérieur est trop tendu

Si le fil de la canette est visible sur le tissu, le fil supérieur est trop tendu.

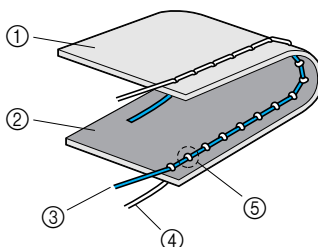

- ① Envers du tissu
- ② Endroit du tissu
- ③ Fil supérieur
- ④ Fil de la canette
- ⑤ Le fil de la canette est visible sur le tissu.

Chaque fois que vous appuyez sur  la tension du fil diminue.

■ Le fil supérieur est trop lâche

Si le fil supérieur est visible sur l'envers du tissu, il est trop lâche.

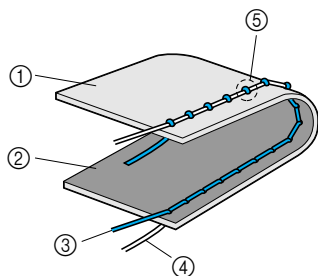

- ① Envers du tissu
- ② Endroit du tissu
- ③ Fil supérieur
- ④ Fil de la canette
- ⑤ Le fil supérieur est visible sur l'envers du tissu.

Chaque fois que vous appuyez sur  la tension du fil augmente.



Mémo

- Appuyez sur  pour revenir au réglage par défaut.



Remarque

- Si le fil supérieur n'est pas correctement enfilé ou si la canette n'est pas correctement installée, il ne sera peut-être pas possible de régler correctement la tension du fil. Si la tension correcte du fil n'est pas obtenue, enfilez de nouveau le fil supérieur et insérez correctement la canette.

Fonctions utiles

Cette section décrit les fonctions visant à améliorer l'efficacité de la couture.

Couture automatique de points inverses/de renfort

Vous pouvez régler la machine pour pouvoir coudre automatiquement des points inverses ou de renfort au début et à la fin de la couture. La couture de points inverses ou de points de renfort dépend du point sélectionné. Pour plus de détails, reportez-vous à la section "Tableau de réglage des points" (page 68).

1 Mettez la machine à coudre sous tension.

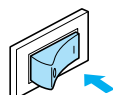

- ▶ L'écran à cristaux liquides s'allume.

2 Sélectionnez un point.

- Pour plus de détails sur la sélection d'un point, reportez-vous à la section "Sélection du point" (page 49).

3 Appuyez sur sur l'écran à cristaux liquides.

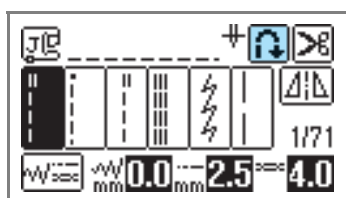

- ▶ Il devient et la machine à coudre est réglée pour la couture automatique de points inverses/de renfort.

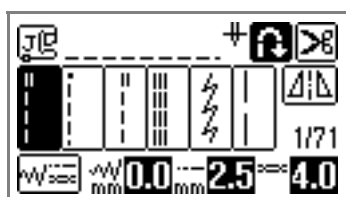

- Pour arrêter la couture automatique de points inverses/de renfort, appuyez sur .
- Si la machine à coudre est mise hors tension, le réglage de la couture automatique de points inverses/de renfort est annulé.

4 Positionnez le tissu sous le pied-de-biche et appuyez une fois sur (Touche Marche/Arrêt).

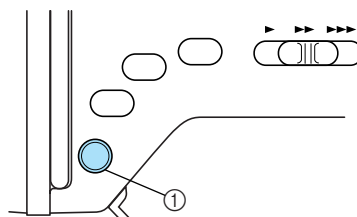

- ① Touche Marche/Arrêt

- ▶ Une fois les points inverses/de renfort cousus, la machine commence à coudre.

5 À la fin de la couture, appuyez une fois sur (Touche Point inverse/renfort).

Cette étape est inutile si un point, tel que ceux utilisés pour coudre des boutonsnières et des barres d'arrêt, est sélectionné à l'endroit où les points de renfort sont automatiquement cousus.

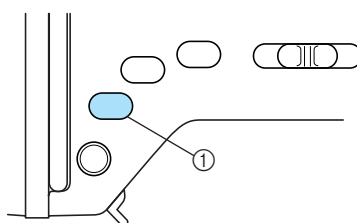

- ① Touche Point inverse/renfort

- ▶ Une fois les points inverses/de renfort cousus, la machine à coudre s'arrête.

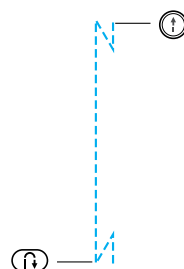

Mémo

- Les points inverses/de renfort ne sont pas cousus si vous appuyez sur la touche (Marche/arrêt) à la fin de la couture. Veillez à appuyer sur la touche (Point inverse/de renfort) à la fin de la couture.

Coupure de fil automatique

Vous pouvez régler la machine à coudre pour couper automatiquement les fils à la fin de la couture. Il s'agit de la "coupure de fil programmée". Si la coupure de fil programmée est définie, la couture automatique de points inverses/de renfort l'est également.

1 Mettez la machine à coudre sous tension.

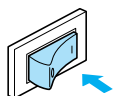



- ▶ L'écran à cristaux liquides s'allume.

2 Sélectionnez un point.

- Pour plus de détails sur la sélection d'un point, reportez-vous à la section "Sélection du point" (page 49).

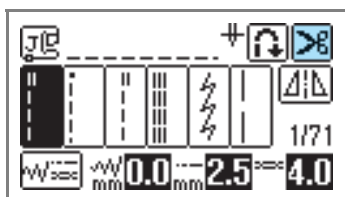
3 Appuyez sur sur l'écran à cristaux liquides.



- ▶ Vous obtenez   et la machine à coudre est réglée pour la coupure de fil programmée et la couture automatique de points inverses/de renfort.

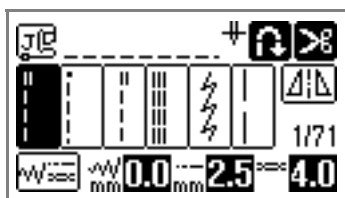

- Pour désactiver la coupure de fil programmée, appuyez sur .

4 Placez le tissu et appuyez une fois sur (Touche Marche/Arrêt).

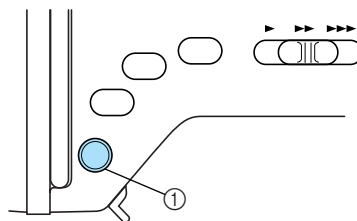

- ① Touche Marche/Arrêt

- ▶ La couture commence après la couture de points inverses ou de points de renfort.

5 À la fin de la couture, appuyez une fois sur (Touche Point inverse/renfort).



Vous n'avez pas à effectuer cette opération si vous avez sélectionné un mode de couture comprenant la couture de points de renfort comme les boutonnières et les points d'arrêt.

- ▶ Une fois les points inverses ou de renfort cousus, la machine à coudre s'arrête et le fil est coupé.



Le fil est coupé ici.

Mémo

- Si vous appuyez sur la touche  (Marche/arrêt) en cousant, la coupure de fil programmée est annulée. Appuyez sur la touche  (Point inverse/de renfort) à la fin de la couture.
- Si vous mettez la machine hors tension, la coupure de fil programmée est désactivée.

Mise en miroir de points

Vous pouvez coudre une image en miroir horizontale d'un point (à droite et à gauche).

1 Mettez la machine à coudre sous tension.

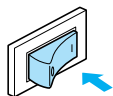



► L'écran à cristaux liquides s'allume.

2 Sélectionnez un point.

- Pour plus de détails sur la sélection d'un point, reportez-vous à la section "Sélection du point" (page 49).

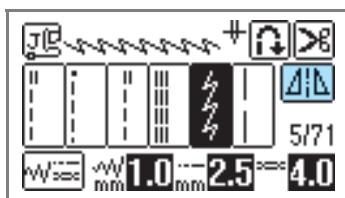
3 Appuyez sur sur l'écran à cristaux liquides.



► Il devient  et le motif affiché en haut de l'écran est mis en miroir.

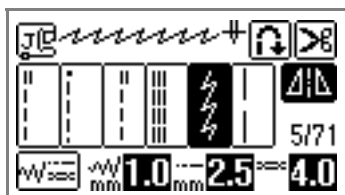

- Pour arrêter la couture de points en miroir, appuyez sur .



Mémo

- La mise en miroir est impossible avec les boutonnières et les autres points pour lesquels  apparaît.
- Si la machine à coudre est mise hors tension, le réglage de la mise en miroir est annulé.

Conseils utiles de couture

Cette section décrit plusieurs moyens d'obtenir des résultats optimaux pour vos projets de couture. Reportez-vous à ces conseils lors de la couture d'un projet.

Échantillon

Après avoir configuré la machine en y installant le fil et l'aiguille appropriés au type de tissu à coudre, cette dernière définit automatiquement la tension du fil, ainsi que la longueur et la largeur du point sélectionné. Il convient toutefois de coudre un échantillon puisque, en fonction du type de tissu et des points, vous risquez de ne pas obtenir les résultats souhaités.

Pour ce faire, utilisez une pièce de tissu et du fil identiques à ceux de votre projet, et vérifiez la tension du fil, ainsi que la longueur et la largeur du point. Puisque les résultats diffèrent en fonction du type de point et du nombre d'épaisseurs de tissu cousues, cousez l'échantillon dans les mêmes conditions que celles de votre projet.

Modification du sens de la couture

1 Lorsque la couture arrive à un coin, arrêtez la machine à coudre.

Laissez l'aiguille abaissée (dans le tissu). Si l'aiguille est relevée lorsque la machine s'arrête, appuyez sur  (Touche Positionnement aiguille) pour abaisser l'aiguille.

2 Relevez le levier du pied-de-biche, puis tournez le tissu.

Tournez le tissu en utilisant l'aiguille comme pivot.

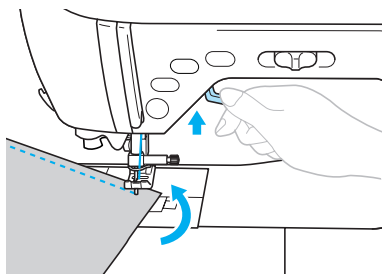

3 Abaissez le levier du pied-de-biche et continuez à coudre.

Couture de lignes courbes

Arrêtez de coudre, puis modifiez légèrement le sens de la couture pour coudre le long de la ligne courbe. Pour plus de détails sur la couture d'un rabat régulier, reportez-vous à la section "Couture d'un rabat régulier" (page 64).

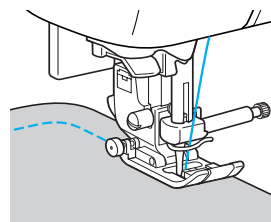

Si vous cousez le long d'une ligne courbe en utilisant un point zigzag, sélectionnez une longueur de point moindre pour obtenir un point plus fin.

Réglage du pied-de-biche

La pression du pied-de-biche (pression appliquée par le pied-de-biche sur le tissu) peut être réglée. Pour de meilleurs résultats lors de la couture de tissus élastiques ou fins, réduisez la pression, et augmentez-la lors de la couture de tissus épais.

1 Abaissez le levier du pied-de-biche pour abaisser le pied-de-biche.

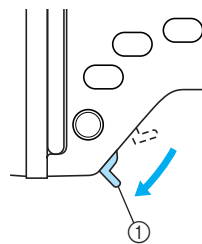

① Levier du pied-de-biche

2 Tournez la commande de pression du pied-de-biche située au dos de la machine afin de régler la pression du pied-de-biche.

Il existe quatre niveaux de pressions du pied-de-biche (de 1 à 4). Plus le chiffre de réglage est élevé, plus la pression est importante. Utilisez le réglage 1 ou 2 pour les tissus épais, et le réglage 4 pour les tissus les plus fins.

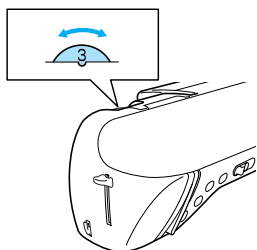

3 Une fois la couture terminée, remettez la commande sur la position 3 (standard).

Couture de tissus épais

■ **Si le tissu ne passe pas sous le pied-de-biche**

Si le tissu passe difficilement sous le pied-de-biche, relevez au maximum le levier pour que le pied-de-biche se trouve dans sa position la plus haute.

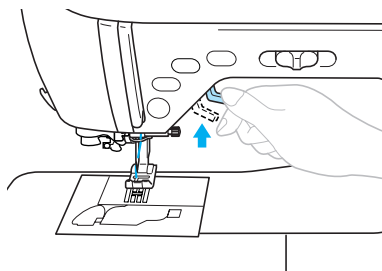

■ **Si vous devez coudre des rabats épais et si le tissu n'est pas entraîné au début de la couture**

Le pied zigzag "J" est équipé d'une fonction permettant de maintenir le pied-de-biche de niveau.

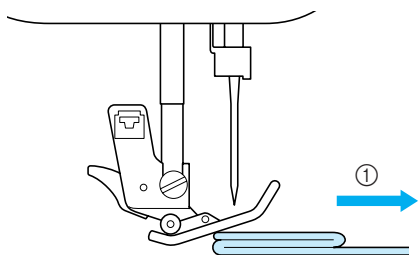

① Sens de la couture

1 Si le rabat est trop épais pour passer sous le pied-de-biche, relevez le levier du pied-de-biche.

2 Appuyez sur le bouton noir (crochet de support du pied-de-biche) situé sur le côté gauche du pied zigzag "J". Maintenez le bouton enfoncé et abaissez le pied-de-biche.

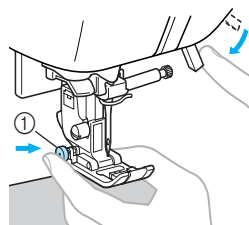

① Crochet de support du pied-de-biche

► Relâchez le bouton. Le pied-de-biche se met à plat au niveau du rabat, permettant ainsi au tissu de passer dessous.

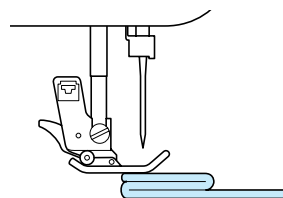

► Une fois l'endroit problématique passé, le pied-de-biche reprend sa position normale.

! ATTENTION

● Si vous cousez du tissu de plus de 6 mm (15/64") d'épaisseur ou si vous poussez le tissu trop fort, vous risquez de tordre ou de casser l'aiguille.

Couture de tissus fins

Lorsque vous cousez des tissus fins, la couture peut ne pas être droite ou le tissu peut ne pas être entraîné correctement. Si c'est le cas, placez du papier fin ou un matériau stabilisateur sous le tissu et cousez l'ensemble. Une fois le travail de couture terminé, déchirez l'excédent de papier.

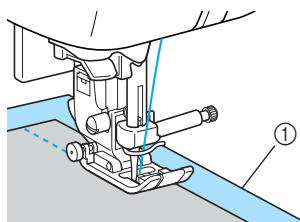

① Papier ou matériau stabilisateur

Couture de tissus élastiques

Faufilez ensemble les pièces de tissu, puis cousez sans étirer le tissu.

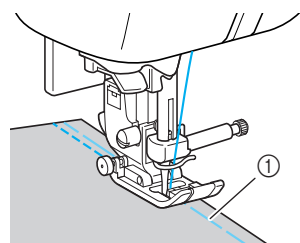

① Faufilage

En outre, l'utilisation de points élastiques ou de fil pour tricot donne une très belle finition.

Couture de cuirs ou de tissus vinyliques

Lorsque vous cousez des tissus susceptibles d'adhérer au pied-de-biche, comme du cuir ou des tissus enduits, placez le pied-de-biche non adhérent.

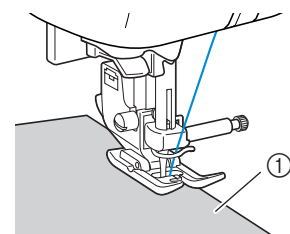

① Cuir

Couture d'un rabat régulier

Pour coudre un rabat régulier, commencez à coudre de façon à ce que le rabat se trouve à droite du pied-de-biche et que le bord du tissu soit aligné sur le bord droit du pied-de-biche ou sur un repère de la plaque d'aiguille.

■ Alignement du tissu sur le pied-de-biche

Cousez tout en maintenant le bord droit du pied-de-biche à une distance constante du bord du tissu.

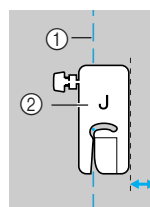

- ① Couture
- ② Pied-de-biche

■ Alignement du tissu sur le pied-de-biche de guidage de points

Cousez tout en alignant le bord droit du tissu sur la position désirée des repères du pied-de-biche de guidage de points.

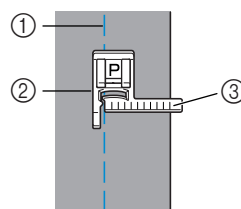

- ① Couture
- ② Pied-de-biche de guidage de points
- ③ Repères

■ Alignement du tissu sur un repère de la plaque d'aiguille

Les repères sur la plaque d'aiguille indiquent la distance depuis le positionnement de l'aiguille d'un rabat cousu avec le point droit (aiguille à gauche). Cousez tout en maintenant le bord du tissu aligné sur un repère de la plaque d'aiguille. La distance entre les repères sur la règle supérieure est de 1/8" (3 mm) et la distance entre les repères du quadrillage est de 5 mm (3/16").

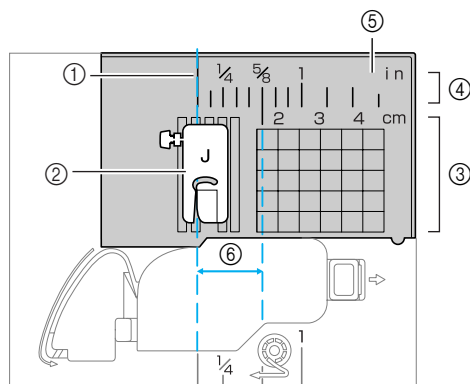

- ① Couture
- ② Pied-de-biche
- ③ Centimètres
- ④ Pouces
- ⑤ Plaque d'aiguille
- ⑥ 1,6 cm (5/8")

Relèvement du pied-de-biche les mains libres

Grâce à la genouillère, vous pouvez relever et abaisser le pied-de-biche à l'aide du genou, ce qui vous laisse les mains libres pour manipuler le tissu.



■ Installation de la genouillère

- ① Mettez la machine à coudre hors tension.

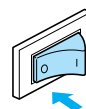

- ② Insérez la genouillère dans la fente d'installation à l'avant de la machine à coudre dans l'angle inférieur droit.

Alignez les ergots de la genouillère sur les encoches de la fente d'installation, puis insérez la genouillère au maximum.

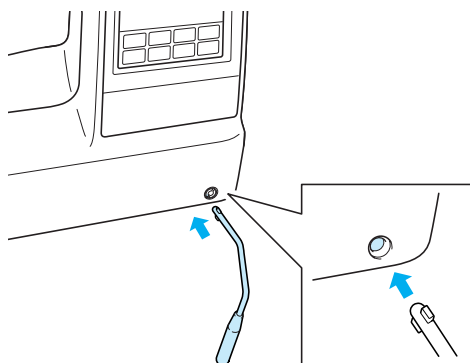

⚡ Remarque

- Si la genouillère n'est pas complètement insérée dans la fente d'installation, elle risque de tomber lorsque vous utilisez la machine à coudre.

■ Utilisation de la genouillère

- 1 **Arrêtez la machine à coudre.**
 - N'utilisez pas la genouillère lorsque vous utilisez la machine à coudre.
- 2 **À l'aide de votre genou, appuyez sur la genouillère vers la droite.**
Maintenez-la dans cette position.

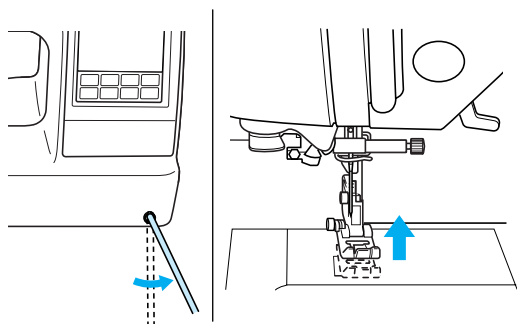

▶ Le pied-de-biche est relevé.

- 3 **Relâchez la genouillère.**
 - ▶ Le pied-de-biche est abaissé.

! ATTENTION

- **Tout en cousant, éloignez votre genou de la genouillère. Si vous appuyez dessus en cours de couture, l'aiguille risque de casser ou la machine d'être endommagée.**

POINTS DE COUTURE COURANTS

Ce chapitre décrit les différents points et leurs applications.



















Tableau de réglage des points.....	68	Points d'appliqué, mosaïque et de capitonnage	103
Points de couture courants.....	68	Couture d'appliqués	104
Autres points	72	Points mosaïque (piqué fantaisie) .	105
Sélection du point	75	Assemblage.....	105
Types de points	75	Capitonnage	107
Sélection du point	75	Capitonnage en mouvement libre	108
Enregistrement des réglages des points	77	Points plumetis à l'aide du sélecteur de vitesse de couture.....	109
Points de surfilage	79	Points de renfort.....	111
Couture de points de surfilage à l'aide du pied pour surjet "G"	79	Couture élastique triple.....	111
Couture de points de surfilage à l'aide du pied zigzag "J"	80	Couture d'arrêt.....	111
Couture de points de surfilage à l'aide du couteau raseur	81	Reprisage.....	113
Points simples.....	83	Couture d'œillet	115
Faufilage.....	83	Points horizontaux	116
Points simples.....	83	Points décoratifs	118
Ourlet invisible.....	85	Point de chausson.....	119
Point de boutonnière/couture de boutons	87	Point de feston	120
Couture de boutonnières.....	88	Point smock.....	120
Couture de boutons.....	92	Points de coquille	121
Insertion d'une fermeture à glissière ...	94	Point d'assemblage	122
Fixation d'une femeture à glissière centrée	94	Points Héritage.....	123
Fixation d'une fermeture à glissière latérale	96	Couture des divers motifs décoratifs prédéfinis	126
Insertion d'une fermeture à glissière/ passepoils	99	Couture de jolis motifs	126
Fixation d'une fermeture à glissière centrée	99	Couture de motifs.....	126
Fixation de passepoils.....	100	Modification de la taille du motif	127
Couture de tissus élastiques et de ruban élastique	101	Modification de la densité du point	127
Points élastiques.....	101	Modification de la longueur du point plumetis	128
Fixation d'un élastique	101	Déplacement de motifs	129
		Combinaison de motifs.....	130
		Enregistrement de motifs.....	133
		Réalignement du motif	134
		Conception d'un motif (My Custom Stitch)	137
		Dessin de l'ébauche d'un motif	137
		Saisie des données du motif.....	138
		Exemples de motifs.....	140





















Tableau de réglage des points

Le tableau suivant indique, pour les points courants, les applications adaptées, la longueur et la largeur du point et l'utilisation ou non de l'aiguille jumelée.

Points de couture courants

Nom du point	Motif	Pied-de-bêche	Application	Largeur du point [mm (po)]		Longueur du point [mm (po)]		Aiguille jumelée	Point inverse/ Point de renfort	Pied à double entraînement	
				Auto.	Manuel	Auto.	Manuel				
Point droit	Gauche	1	J	Coutures simples, coutures de fronces ou de plis, etc.	0,0 (0)	0,0-7,0 (0-1/4)	2,5 (3/32)	0,2-5,0 (1/64-3/16)	Oui (J)	Point inverse	Non
		2	J	Coutures simples et coutures de fronces ou de plis	0,0 (0)	0,0-7,0 (0-1/4)	2,5 (3/32)	0,2-5,0 (1/64-3/16)	Oui (J)	Point de renfort	Oui
	Centre	3	J/I	Fixation de fermetures à glissière, coutures simples, coutures de fronces ou de plis, etc.	3,5 (1/8)	0,0-7,0 (0-1/4)	2,5 (3/32)	0,2-5,0 (1/64-3/16)	Oui (J)	Point inverse	Non
Point élastique triple	4	J	Fixation de manches, couture d'entrejambes, couture de tissus élastiques et points décoratifs	0,0 (0)	0,0-7,0 (0-1/4)	2,5 (3/32)	1,5-4,0 (1/16-3/16)	Oui (J)	Point de renfort	Non	
Point élastique	5	J	Couture de tissus élastiques et points décoratifs	1,0 (1/16)	1,0-3,0 (1/16-1/8)	2,5 (3/32)	1,0-4,0 (1/16-3/16)	Oui (J)	Point de renfort	Non	
Point de faufilage	6	J	Fixations temporaires	0,0 (0)	0,0-7,0 (0-1/4)	20 (3/4)	5-30 (3/16-1-3/16)	Non	Point de renfort	Non	
Point zigzag	Centre	7	J	Surfilage et fixation d'appliqués	3,5 (1/8)	0,0-7,0 (0-1/4)	1,4 (1/16)	0,0-4,0 (0-3/16)	Oui (J)	Point inverse	Non
	Droit	8	J	Début de couture depuis la position d'aiguille droite	3,5 (1/8)	2,5-5,0 (3/32-3/16)	1,4 (1/16)	0,3-4,0 (1/64-3/16)	Oui (J)	Point de renfort	Oui
Point zigzag triple	9	J	Surfilage sur tissus moyens ou élastiques, fixation d'élastiques, reprisage, etc.	5,0 (3/16)	1,5-7,0 (1/16-1/4)	1,0 (1/16)	0,2-4,0 (1/64-3/16)	Oui (J)	Point de renfort	Oui	
Point zigzag triple	10	J	Surfilage sur tissus moyens ou élastiques, fixation d'élastiques, reprisage, etc.	5,0 (3/16)	1,5-7,0 (1/16-1/4)	1,0 (1/16)	0,2-4,0 (1/64-3/16)	Oui (J)	Point de renfort	Non	
Point de surfilage	11	G	Surfilage sur tissus fins ou moyens	3,5 (1/8)	2,5-5,0 (3/32-3/16)	2,0 (1/16)	1,0-4,0 (1/16-3/16)	Non	Point de renfort	Non	
	12	G	Surfilage sur tissus épais	5,0 (3/16)	2,5-5,0 (3/32-3/16)	2,5 (3/32)	1,0-4,0 (1/16-3/16)	Non	Point de renfort	Non	
	13	G	Surfilage sur tissus épais et points décoratifs	5,0 (3/16)	3,5-5,0 (1/8-3/16)	2,5 (3/32)	1,0-4,0 (1/16-3/16)	Non	Point de renfort	Non	
	14	J	Surfilage sur tissus élastiques	5,0 (3/16)	0,0-7,0 (0-1/4)	2,5 (3/32)	0,5-4,0 (1/32-3/16)	Oui (J)	Point de renfort	Non	
	15	J	Surfilage sur tissus épais ou élastiques	5,0 (3/16)	0,0-7,0 (0-1/4)	2,5 (3/32)	0,5-4,0 (1/32-3/16)	Oui (J)	Point de renfort	Non	
	16	J	Surfilage sur tissus élastiques et points décoratifs	4,0 (3/16)	0,0-7,0 (0-1/4)	4,0 (3/16)	1,0-4,0 (1/16-3/16)	Oui (J)	Point de renfort	Non	

Nom du point	Motif	Pied-de-biche	Application	Largeur du point [mm (po)]		Longueur du point [mm (po)]		Aiguille jumelée	Point inverse/ Point de renfort	Pied à double entraînement
				Auto.	Manuel	Auto.	Manuel			
Ourlet invisible		R	Ourlets invisibles sur tissus moyens	00	3← -- →3	2,0 (1/16)	1,0-3,5 (1/16-1/8)	Non	Point de renfort	Non
		R	Ourlets invisibles sur tissus élastiques	00	3← -- →3	2,0 (1/16)	1,0-3,5 (1/16-1/8)	Non	Point de renfort	Non
Point d'appliqué		J	Couture d'appliqués	3,5 (1/8)	2,5-7,0 (3/32-1/4)	2,5 (3/32)	1,6-4,0 (1/16-3/16)	Oui (J)	Point de renfort	Non
Point de coquille		J	Couture de points de coquille	4,0 (3/16)	0,0-7,0 (0-1/4)	2,5 (3/32)	0,2-4,0 (1/64-3/16)	Oui (J)	Point de renfort	Non
Point droit d'assemblage		J	Couture de points droits d'assemblage (avec un rabat de 6,5 mm (1/4 de pouce) à partir du bord droit du pied-de-biche)	5,5 (7/32)	0,0-7,0 (0-1/4)	2,0 (1/16)	0,2-5,0 (1/64-3/16)	Non	Point de renfort	Non
		J	Couture de points droits d'assemblage (avec un rabat de 6,5 mm (1/4 de pouce) à partir du bord gauche du pied-de-biche)	1,5 (1/16)	0,0-7,0 (0-1/4)	2,0 (1/16)	0,2-5,0 (1/64-3/16)	Non	Point de renfort	Oui
Point droit avec apparence cousu main (pour capitonnage)		J	Capitonnage à point droit avec apparence cousu main	0,0 (0)	0,0-7,0 (0-1/4)	2,5 (3/32)	1,0-4,0 (1/16-3/16)	Non	Point de renfort	Non
Point zigzag (pour capitonnage)		J	Capitonnage appliqué et en mouvement libre, points plumetis	3,5 (1/8)	0,0-7,0 (0-1/4)	1,4 (1/16)	0,0-4,0 (0-3/16)	Non	Point de renfort	Oui
Point d'appliqué (pour capitonnage)		J	Fixation d'appliqués et de bordures	1,5 (1/16)	0,5-5 (1/32-3/16)	1,8 (1/16)	1,0-4,0 (1/16-3/16)	Non	Point de renfort	Non
Point de capitonnage (pour pointillé)		J	Point de fond de capitonnage (pointillé)	7,0 (1/4)	1,0-7,0 (1/16-1/4)	1,6 (1/16)	1,0-4,0 (1/16-3/16)	Non	Point de renfort	Non
Point de feston satin		N	Couture de feston	5,0 (3/16)	2,5-7,0 (3/32-1/4)	0,5 (1/32)	0,1-1,0 (1/64-1/16)	Oui (J)	Point de renfort	Non
Point d'assemblage		J	Couture de mosaïques et de points décoratifs	4,0 (3/16)	0,0-7,0 (0-1/4)	1,2 (1/16)	0,2-4,0 (1/64-3/16)	Oui (J)	Point de renfort	Non
		J	Couture de mosaïque, de points décoratifs et surfilage sur les deux pièces de tissu, comme dans le cas d'un tricot	5,0 (3/16)	2,5-7,0 (3/32-1/4)	2,5 (3/32)	1,0-4,0 (1/16-3/16)	Oui (J)	Point de renfort	Non
		J	Couture de mosaïques et de points décoratifs	5,0 (3/16)	0,0-7,0 (0-1/4)	1,2 (1/16)	0,2-4,0 (1/64-3/16)	Oui (J)	Point de renfort	Non
Point smock		J	Couture de smocks et de points décoratifs	5,0 (3/16)	0,0-7,0 (0-1/4)	1,6 (1/16)	1,0-4,0 (1/16-3/16)	Oui (J)	Point de renfort	Non
Point de chausson		J	Coutures de points de chausson et de points décoratifs	5,0 (3/16)	0,0-7,0 (0-1/4)	2,5 (3/32)	1,0-4,0 (1/16-3/16)	Oui (J)	Point de renfort	Non
		J	Coutures de points de chausson et de points décoratifs	5,0 (3/16)	2,5-7,0 (3/32-1/4)	2,5 (3/32)	1,0-4,0 (1/16-3/16)	Oui (J)	Point de renfort	Non
Point de fixation d'élastiques		J	Fixation d'élastiques sur tissus élastiques	4,0 (3/16)	0,0-7,0 (0-1/4)	1,0 (1/16)	0,2-4,0 (1/64-3/16)	Oui (J)	Point de renfort	Non

Nom du point	Motif	Pied-de-bêche	Application	Largeur du point [mm (po)]		Longueur du point [mm (po)]		Aiguille jumelée	Point inverse/ Point de renfort	Pied à double entraînement
				Auto.	Manuel	Auto.	Manuel			
Point décoratif		J	Point décoratif	4,0 (3/16)	0,0–7,0 (0–1/4)	3,0 (1/8)	2,0–4,0 (1/16–3/16)	Non	Point de renfort	Non
		J	Point décoratif	4,0 (3/16)	0,0–7,0 (0–1/4)	2,5 (3/32)	1,0–4,0 (1/16–3/16)	Oui (J)	Point de renfort	Non
		J	Point décoratif	5,5 (7/32)	0,0–7,0 (0–1/4)	1,6 (1/16)	1,0–4,0 (1/16–3/16)	Oui (J)	Point de renfort	Non
		N	Points décoratifs et fixation d'élastiques	5,0 (3/16)	1,5–7,0 (1/16–1/4)	1,0 (1/16)	0,2–4,0 (1/64–3/16)	Oui (J)	Point de renfort	Non
		N	Couture de dentelle, d'ourlets décoratifs, de points Héritage, etc.	3,5 (1/8)	1,5–7,0 (1/16–1/4)	2,5 (3/32)	1,6–4,0 (1/16–3/16)	Non	Point de renfort	Non
		N	Couture d'ourlets décoratifs, de points Héritage, etc.	6,0 (15/64)	1,5–7,0 (1/16–1/4)	3,0 (1/8)	1,5–4,0 (1/16–3/16)	Non	Point de renfort	Non
		N	Couture d'ourlets décoratifs sur tissus fins, moyens et à armature toile, de points Héritage, etc.	5,0 (3/16)	1,5–7,0 (1/16–1/4)	3,5 (1/8)	1,5–4,0 (1/16–3/16)	Non	Point de renfort	Non
		N	Couture d'ourlets décoratifs sur tissus fins, moyens et à armature toile, de points Héritage, etc.	5,0 (3/16)	1,5–7,0 (1/16–1/4)	4,0 (3/16)	1,5–4,0 (1/16–3/16)	Oui (J)	Point de renfort	Non
		N	Couture d'ourlets décoratifs sur tissus fins, moyens et à armature toile, de points Héritage, etc.	5,0 (3/16)	1,5–7,0 (1/16–1/4)	2,5 (3/32)	1,5–4,0 (1/16–3/16)	Oui (J)	Point de renfort	Non
		N	Couture d'ourlets décoratifs sur tissus fins, moyens et à armature toile, de points Héritage, etc.	5,0 (3/16)	1,5–7,0 (1/16–1/4)	2,0 (1/16)	1,5–4,0 (1/16–3/16)	Oui (J)	Point de renfort	Non
		N	Couture d'ourlets décoratifs, enfilage de ruban, points Héritage, etc.	5,0 (3/16)	1,5–7,0 (1/16–1/4)	3,0 (1/8)	1,5–4,0 (1/16–3/16)	Oui (J)	Point de renfort	Non
		N	Couture de points décoratifs, smocks, points Héritage, etc.	6,0 (15/64)	1,5–7,0 (1/16–1/4)	1,6 (1/16)	1,0–4,0 (1/16–3/16)	Non	Point de renfort	Non
	N	Couture de points décoratifs, smocks, points Héritage, etc.	5,0 (3/16)	1,5–7,0 (1/16–1/4)	1,6 (1/16)	1,0–4,0 (1/16–3/16)	Non	Point de renfort	Non	
Point de boutonnière		A	Boutonnières horizontales sur tissus fins ou moyens	5,0 (3/16)	3,0–5,0 (1/8–3/16)	0,4 (1/64)	0,2–1,0 (1/64–1/16)	Non	Point de renfort automatique	Non
		A	Boutonnières horizontales sur des zones soumises à d'importantes tractions	5,0 (3/16)	3,0–5,0 (1/8–3/16)	0,4 (1/64)	0,2–1,0 (1/64–1/16)	Non	Point de renfort automatique	Non
		A	Boutonnières horizontales sur tissus épais	5,0 (3/16)	3,0–5,0 (1/8–3/16)	0,4 (1/64)	0,2–1,0 (1/64–1/16)	Non	Point de renfort automatique	Non
		A	Boutonnières renforcées pour tissus avec support	5,0 (3/16)	3,0–5,0 (1/8–3/16)	0,4 (1/64)	0,2–1,0 (1/64–1/16)	Non	Point de renfort automatique	Non
		A	Boutonnières pour tissus élastiques ou tricotés	6,0 (15/64)	3,0–6,0 (1/8–15/64)	1,0 (1/16)	0,5–2,0 (1/32–1/16)	Non	Point de renfort automatique	Non
		A	Boutonnières pour tissus élastiques	6,0 (15/64)	3,0–6,0 (1/8–15/64)	1,5 (1/16)	1,0–3,0 (1/16–1/8)	Non	Point de renfort automatique	Non
		A	Boutonnières cousues	5,0 (3/16)	0,0–6,0 (0–15/64)	2,0 (1/16)	0,2–4,0 (1/64–3/16)	Non	Point de renfort automatique	Non

Nom du point	Motif	Pied-de-biêche	Application	Largeur du point [mm (po)]		Longueur du point [mm (po)]		Aiguille jumelée	Point inverse/Point de renfort	Pied à double entraînement
				Auto.	Manuel	Auto.	Manuel			
Point de boutonnière	55	A	Boutonnères "trou de serrure" pour tissus épais ou peluchés	7,0 (1/4)	3,0-7,0 (1/8-1/4)	0,5 (1/32)	0,3-1,0 (1/64-1/16)	Non	Point de renfort automatique	Non
	56	A	Boutonnères "trou de serrure" pour tissus moyens et épais	7,0 (1/4)	3,0-7,0 (1/8-1/4)	0,5 (1/32)	0,3-1,0 (1/64-1/16)	Non	Point de renfort automatique	Non
	57	A	Boutonnères horizontales pour tissus épais ou peluchés	7,0 (1/4)	3,0-7,0 (1/8-1/4)	0,5 (1/32)	0,3-1,0 (1/64-1/16)	Non	Point de renfort automatique	Non
Point de reprisage	58	A	Reprisage de tissus moyens	7,0 (1/4)	2,5-7,0 (3/32-1/4)	2,0 (1/16)	0,4-2,5 (1/64-3/32)	Non	Point de renfort automatique	Non
	59	A	Reprisage de tissus épais	7,0 (1/4)	2,5-7,0 (3/32-1/4)	2,0 (1/16)	0,4-2,5 (1/64-3/32)	Non	Point de renfort automatique	Non
Point d'arrêt	60	A	Renforcement des ouvertures et zones dans lesquelles la couture se défait facilement	2,0 (1/16)	1,0-3,0 (1/16-1/8)	0,4 (1/64)	0,3-1,0 (1/64-1/16)	Non	Point de renfort automatique	Non
Point de couture de boutons	61	M	Couture de boutons	3,5 (1/8)	2,5-4,5 (3/32-3/16)	-	-	Non	Point de renfort	Non
Point à œillet	62	N	Couture d'œillets, notamment sur des ceintures	7,0 (1/4)	7,0, 6,0, 5,0 (1/4, 15/64, 3/16)	7,0 (1/4)	7,0, 6,0, 5,0 (1/4, 15/64, 3/16)	Non	Point de renfort automatique	Non
Couteau raseur	63	S	Couture de points droits tout en coupant le tissu	0,0 (0)	0,0-2,5 (0-3/32)	2,5 (3/32)	0,2-5,0 (1/64-3/16)	Non	Point de renfort	Non
	64	S	Couture de points zigzag tout en coupant le tissu	3,5 (1/8)	3,5-5,0 (1/8-3/16)	1,4 (1/16)	0,0-4,0 (0-3/16)	Non	Point de renfort	Non
	65	S	Surfilage sur tissus fins ou moyens tout en coupant le tissu	3,5 (1/8)	3,5-5,0 (1/8-3/16)	2,0 (1/16)	1,0-4,0 (1/16-3/16)	Non	Point de renfort	Non
	66	S	Surfilage sur tissus épais tout en coupant le tissu	5,0 (3/16)	3,5-5,0 (1/8-3/16)	2,5 (3/32)	1,0-4,0 (1/16-3/16)	Non	Point de renfort	Non
	67	S	Surfilage sur tissus moyens ou épais tout en coupant le tissu	5,0 (3/16)	3,5-5,0 (1/8-3/16)	2,5 (3/32)	1,0-4,0 (1/16-3/16)	Non	Point de renfort	Non
Point droit horizontal	68	N	Fixation d'appliqués sur des manches (point droit cousu à gauche)	-	-	-	-	Non	Point de renfort	Non
	69	N	Fixation d'appliqués sur des manches (point droit cousu à droite)	-	-	-	-	Non	Point de renfort	Non
Point zigzag horizontal	70	N	Fixation d'appliqués sur des manches (point zigzag cousu à gauche)	-	-	-	-	Non	Point de renfort	Non
	71	N	Fixation d'appliqués sur des manches (point zigzag cousu à droite)	-	-	-	-	Non	Point de renfort	Non

Autres points

Type de point	Motif										Pied-de-biche	Aiguille jumelée	Taille du motif	Densité de la couture réglable	Motif modifiable Longueur/largeur	Retournement gauche/droit
Points décoratifs	1	2	3	4	5	6	7	8	9	10	N	Non	Grande, petite	Non	Grande : Non Petite : Oui (*Impossible)	Oui
	11	12	13	14	15	16	17	18	19	20						
	21	22	23	24	25	26	27	28	29*	30*						
	31**															
Points plumetis	1	2	3	4	5	6	7	8	9	10	N	Oui (*Impossible)	Grande	Non	Oui (*Impossible)	Oui (*Impossible)
	11	12	13	14	15	16	17*	18*								
Points croisés	1	2	3	4	5	6	7	8	9	10	N	Non	Grande	Non	Oui (*Impossible)	Oui
	11*	12*	13*	14*	15*											
Points plumetis décoratifs	1	2	3	4	5	6	7	8	9	10	N	Non	Grande, petite	Oui	Oui (longueur uniquement)	Oui

** Motif d'ajustement

Type de point	Motif										Pied-de-biche	Aiguille jumelée	Taille du motif	Densité de la couture réglable	Motif modifiable Longueur/largeur	Retournement gauche/droit
Caractères (police Gothic)	1	2	3	4	5	6	7	8	9	10	N	No n	Grand, petite	Non	Non	Oui
	A	B	C	D	E	F	G	H	I	J						
	11	12	13	14	15	16	17	18	19	20						
	K	L	M	N	O	P	Q	R	S	T						
	21	22	23	24	25	26	27	28	29	30						
	U	V	W	X	Y	Z	0	1	2	3						
	31	32	33	34	35	36	37	38	39	40						
	4	5	6	7	8	9	&	?	!	—						
	41	42	43	44	45	46	47	48	49	50						
	_	()	'	.	,	Ä	Å	Æ	Ñ						
	51	52	53	54	55	56	57	58	59	60						
Ö	Ø	Ç	Ü	ß	α	β	γ	δ	ε							
61	62	63	64	65	66	67	68	69	70							
f	g	h	i	j	k	l	m	n	o							
71	72	73	74	75	76	77	78	79	80							
p	q	r	s	t	u	v	w	x	y							
81	82	83	84	85	86	87	88	89	90							
z	ä	å	à	æ	ë	è	é	ê	ñ							
91	92	93	94	95	96	97										
ö	ò	ø	ï	ç	ü	ù										
Caractères (police Script)	1	2	3	4	5	6	7	8	9	10	N	No n	Grand	Non	Non	Oui
	A	B	C	D	E	F	G	H	I	J						
	11	12	13	14	15	16	17	18	19	20						
	K	L	M	N	O	P	Q	R	S	T						
	21	22	23	24	25	26	27	28	29	30						
	U	V	W	X	Y	Z	0	1	2	3						
	31	32	33	34	35	36	37	38	39	40						
	4	5	6	7	8	9	&	?	!	—						
	41	42	43	44	45	46	47	48	49	50						
	_	()	'	.	,	À	Á	Æ	Ñ						
	51	52	53	54	55	56	57	58	59	60						
Ö	Ø	Ç	Ü	ß	a	b	c	d	e							
61	62	63	64	65	66	67	68	69	70							
f	g	h	i	j	k	l	m	n	o							
71	72	73	74	75	76	77	78	79	80							
p	q	r	s	t	u	v	w	x	y							
81	82	83	84	85	86	87	88	89	90							
z	ä	å	à	æ	ë	è	é	ê	ñ							
91	92	93	94	95	96	97										
ö	ò	ø	ï	ç	ü	ù										

Type de point	Motif										Pied-de-biche	Aiguille jumelée	Taille du motif	Densité de la couture réglable	Motif modifiable Longueur/largeur	Retournement gauche/droit
Caractères (style Contours)	1	2	3	4	5	6	7	8	9	10	N	No n	Gran de, petite	Non	Non	Oui
	A	B	C	D	E	F	G	H	I	J						
	11	12	13	14	15	16	17	18	19	20						
	K	L	M	N	O	P	Q	R	S	T						
	21	22	23	24	25	26	27	28	29	30						
	U	V	W	X	Y	Z	0	1	2	3						
	31	32	33	34	35	36	37	38	39	40						
	4	5	6	7	8	9	&	?	!	-						
	41	42	43	44	45	46	47	48	49	50						
	_	()	'	.	,	Ä	À	Æ	Ñ						
	51	52	53	54	55	56	57	58	59	60						
	Ö	Ø	Ç	Ù	ß	a	b	c	d	e						
61	62	63	64	65	66	67	68	69	70							
f	g	h	i	j	k	l	m	n	o							
71	72	73	74	75	76	77	78	79	80							
P	q	r	s	t	u	v	w	x	y							
81	82	83	84	85	86	87	88	89	90							
z	ä	à	á	æ	ë	è	é	ê	ñ							
91	92	93	94	95	96	97										
ö	ò	ø	ì	ç	ù	û										

Sélection du point



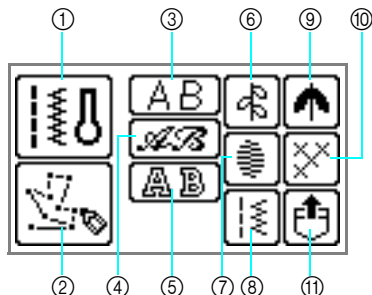

Cette section donne des détails sur les différents types de points disponibles et la procédure de sélection d'un point.

Types de points

Il est possible de sélectionner un point parmi les types de points disponibles suivants.
Pour plus de détails sur les divers points, reportez-vous à la section "Tableau de réglage des points" (page 68).



- ① **Points de couture courants**  Vous avez le choix entre 71 points courants, notamment les points droits, les points de surfilage, les boutonsières et les points décoratifs de base. Si vous sélectionnez cette option, la sélection de point de couture courant s'affiche juste après la mise sous tension de la machine.
- ② **My Custom Stitch (Mon point personnel)**  Vous pouvez créer des points originaux. (Pour plus de détails, reportez-vous à la section "Conception d'un motif (My Custom Stitch)" (page 137).)
- ③ **Caractères - police Gothic**  (combinaison de points possible)
97 caractères sont disponibles, y compris des lettres, symboles et chiffres, dans la police Gothic.
- ④ **Caractères - police Script**  (combinaison de points possible)
97 caractères sont disponibles, y compris des lettres, symboles et chiffres, dans la police Script.
- ⑤ **Caractères - style Contours**  (combinaison de points possible)
97 caractères sont disponibles, y compris des lettres, symboles et chiffres, dans le style Contours.
- ⑥ **Points décoratifs**  (combinaison de points possible)
Vous avez le choix entre 31 points décoratifs, comprenant des feuilles, des fleurs et des cœurs. Vous pouvez coudre des combinaisons comportant plusieurs points décoratifs.
- ⑦ **Points plumetis**  (combinaison de points possible)
Vous avez le choix entre 18 points plumetis. Vous pouvez coudre des combinaisons comportant plusieurs points décoratifs.

- ⑧ **Points courants combinés**  (combinaison de points possible)
Vous pouvez coudre des combinaisons de points constituées à partir de 39 points courants.
- ⑨ **Points plumetis décoratifs**  (combinaison de points possible)
Il existe 10 points plumetis décoratifs.
- ⑩ **Points croisés**  (combinaison de points possible)
Vous avez le choix entre 15 points croisés. Vous pouvez coudre des combinaisons comportant plusieurs points décoratifs.
- ⑪ **Motifs enregistrés dans la mémoire de la machine à coudre**  Vous pouvez réutiliser un motif enregistré. (Pour plus de détails, reportez-vous à la section "Enregistrement de motifs" (page 133).)

Sélection du point

- 1 Mettez la machine à coudre sous tension.

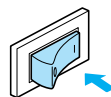

- Lorsqu'une animation apparaît, effleurez l'écran du doigt.
- ▶ Le point droit (aiguille à gauche) est sélectionné sur l'écran.

- 2 Appuyez sur  (Touche de point de couture courant) sur le panneau de commande.

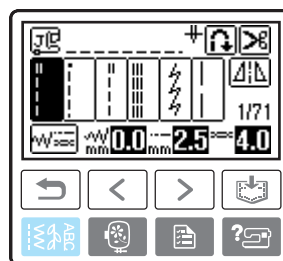

- ▶ L'écran contenant les différents types de points apparaît.

3 Sélectionnez le type de point.

- Lorsqu'un point décoratif est sélectionné

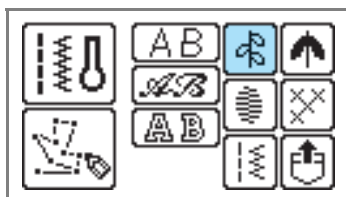

▶ L'écran contenant les différents points du type de point sélectionné apparaît.

- Pour sélectionner un type de point différent, appuyez sur (Touche Arrière).

4 Appuyez sur la touche de sélection du point.

(Touche Page précédente) affiche l'écran précédent et (Touche Page suivante) affiche l'écran suivant.

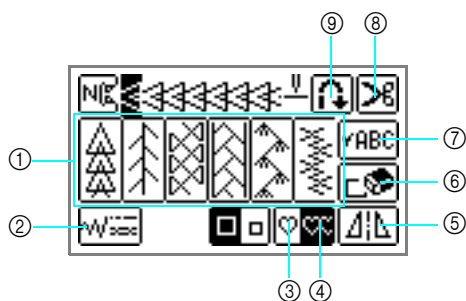
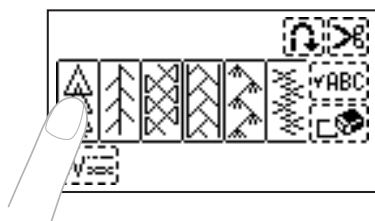

- 1 Sélection d'un point décoratif
- 2 Réglage de la largeur, de la longueur et de la tension
- 3 Grande taille de motif
- 4 Petite taille de motif
- 5 Couture simple
- 6 Couture répétée
- 7 Image en miroir horizontale
- 8 Suppression d'un motif sélectionné
- 9 Vérification du motif combiné
- 10 Coupure de fil automatique
- 11 Couture automatique de points inverses/renfort

- Pour sélectionner un point différent, appuyez sur afin de supprimer le motif sélectionné.

5 Au besoin, spécifiez la couture automatique de points inverses/renfort et réglez la longueur du point, etc.

- Pour plus de détails sur l'utilisation des points de couture courants, reportez-vous aux pages suivantes.

Remarque

- Lorsqu'un point est sélectionné, l'icône du pied-de-biche devant être utilisé s'affiche à l'écran. Assurez-vous que le pied-de-biche approprié est fixé avant de commencer la couture. Dans le cas contraire, mettez la machine à coudre hors tension, fixez le pied-de-biche qui convient, puis sélectionnez de nouveau le point souhaité.

Mémo

- Pour plus de détails sur le réglage de la longueur et de la largeur du point, reportez-vous à la section "Réglage de la largeur du point" (page 56) et "Réglage de la longueur du point" (page 57).

■ Sélection de caractères

Trois styles de caractères sont disponibles. La procédure de sélection d'un caractère est identique pour tous les styles.

① Suivez les étapes ① et ② à la section "Sélection du point" (page 75) pour afficher l'écran permettant de sélectionner un type de point.

② Sélectionnez le style de caractères.

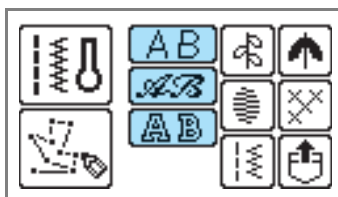

③ Sélectionnez les caractères.



- Si vous avez sélectionné un mauvais caractère, appuyez sur pour l'effacer, puis choisissez le bon caractère.
- Pour sélectionner un autre style de caractères, appuyez sur , puis choisissez le nouveau style.
- Appuyez sur pour afficher un exemple du motif sélectionné.

□ Exemple : Bus

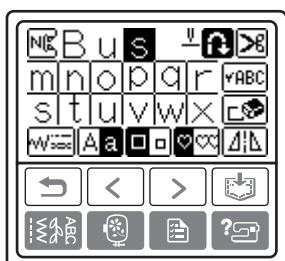
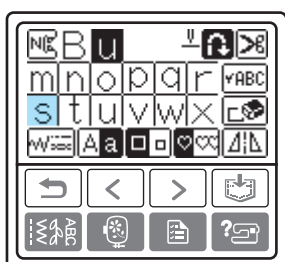
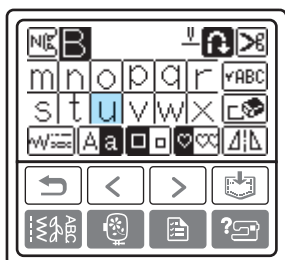
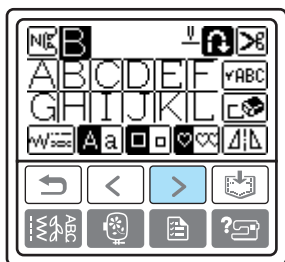
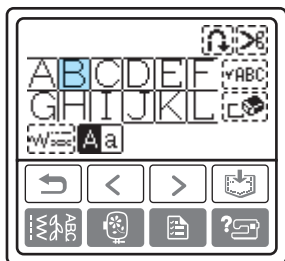

Enregistrement des réglages des points

Cette machine est réglée par défaut en ce qui concerne la largeur du point (largeur de zigzag), la longueur du point, la tension du fil, la coupure de fil programmée et la couture automatique de points inverses/renfort pour chaque point. Néanmoins, si vous souhaitez enregistrer des réglages spécifiques à un point afin de pouvoir les réutiliser plus tard, appuyez sur  après avoir modifié les réglages afin de sauvegarder les nouveaux réglages avec le point sélectionné. Vous ne pouvez utiliser cette fonction qu'avec des points courants.

- Pour un point droit d'une longueur de 2,0 mm

1 Sélectionnez un point droit.

2 Appuyez sur .





Mémo

- La longueur du point par défaut est de 2,5 mm.

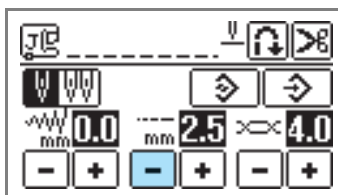
3 Réglez la longueur du point sur 2,0 mm.



4 Appuyez sur .

- Pour revenir aux réglages par défaut du motif sélectionné, appuyez sur , puis sur .

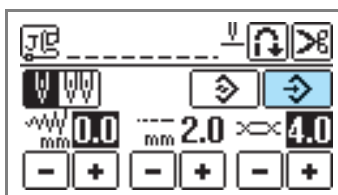

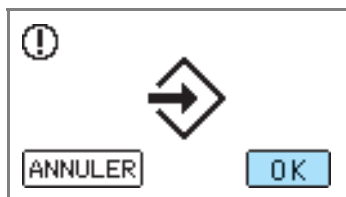

- ▶ Un message de confirmation s'affiche.

5 Appuyez sur **OK**.



Remarque



- La longueur du point sera de 2,0 mm la prochaine fois que vous sélectionnez le même point droit.
- Tous les réglages de points (largeur du point (largeur de zigzag) longueur du point, tension du fil, coupure de fil programmée et couture automatique de points inverses/renfort, etc.) sont enregistrés, et non pas uniquement le réglage modifié. Lorsque vous sélectionnez le même point, les derniers réglages enregistrés sont affichés, même si la machine a été mise hors tension entre temps. Si les réglages sont de nouveau modifiés et que vous appuyez sur  pour revenir au réglage par défaut, les nouveaux réglages ne sont pas enregistrés, sauf si vous appuyez une nouvelle fois sur . Même si vous appuyez sur , les réglages pour la coupure de fil programmée et la couture automatique de points inverses/renfort ne peuvent pas être rétablis.

Points de surfilage

Cousez des points de surfilage le long des bords du tissu coupé pour éviter qu'ils ne s'effilochent. Vous disposez de 15 types de point de surfilage. La procédure de couture de points de surfilage est décrite en fonction du pied-de-biche utilisé.

Couture de points de surfilage à l'aide du pied pour surjet "G"

Vous pouvez utiliser trois points pour coudre des points de surfilage à l'aide du pied pour surjet "G".

Nom du point	Motif	Application	Largeur du point [mm (po)]		Longueur du point [mm (po)]		Pied-de-biche
			Auto.	Manuel	Auto.	Manuel	
Point de surfilage	11 	Évite l'effilochage des tissus moyens et fins	3,5 (1/8)	2,5-5,0 (3/32-3/16)	2,0 (1/16)	1,0-4,0 (1/16-3/16)	G
	12 	Évite l'effilochage des tissus épais et qui s'effilochent facilement	5,0 (3/16)	2,5-5,0 (3/32-3/16)	2,5 (3/32)	1,0-4,0 (1/16-3/16)	
	13 		5,0 (3/16)	3,5-5,0 (1/8-3/16)	2,5 (3/32)	1,0-4,0 (1/16-3/16)	

1 Fixez le pied pour surjet "G".

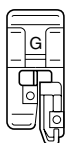

- Pour plus de détails, reportez-vous à la section "Remplacement du pied-de-biche" (page 42).

2 Sélectionnez un point.

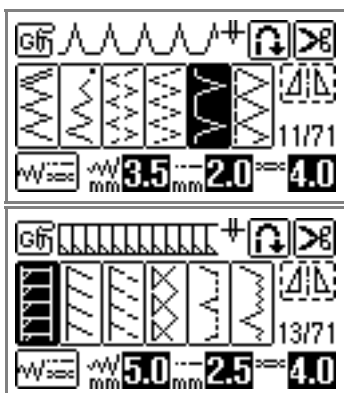

- Pour plus de détails, reportez-vous à la section "Sélection du point" (page 49).

3 Positionnez le tissu en plaçant son bord contre le guide du pied-de-biche, puis abaissez le levier du pied-de-biche.

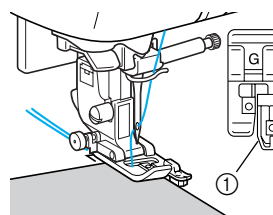

① Guide



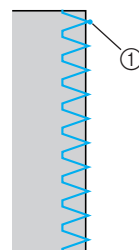



4 Cousez en plaçant le bord du tissu contre le guide du pied-de-biche.



① Point de chute de l'aiguille

Couture de points de surfilage à l'aide du pied zigzag "J"

Vous pouvez utiliser sept points pour coudre des points de surfilage avec le pied zigzag "J".

Nom du point	Motif	Application	Largeur du point [mm (po)]		Longueur du point [mm (po)]		Pied-de-biche
			Auto.	Manuel	Auto.	Manuel	
Point zigzag (aiguille au centre)		Évite l'effilochage (ligne de base au centre/points inverses)	3,5 (1/8)	0,0-7,0 (0-1/4)	1,4 (1/16)	0,0-4,0 (0-3/16)	J
Point zigzag (aiguille à droite)		Évite l'effilochage (ligne de base à droite/points de renfort)	3,5 (1/8)	2,5-5,0 (3/32-3/16)	1,4 (1/16)	0,3-4,0 (1/64-3/16)	
Point zigzag double		Évite l'effilochage des tissus épais et élastiques	5,0 (3/16)	1,5-7,0 (1/16-1/4)	1,0 (1/16)	0,2-4,0 (1/64-3/16)	
Point zigzag triple			5,0 (3/16)	1,5-7,0 (1/16-1/4)	1,0 (1/16)	0,2-4,0 (1/64-3/16)	
Point de surfilage		Évite l'effilochage des tissus élastiques	5,0 (3/16)	0,0-7,0 (0-1/4)	2,5 (3/32)	0,5-4,0 (1/32-3/16)	
		Évite l'effilochage des tissus épais et élastiques	5,0 (3/16)	0,0-7,0 (0-1/4)	2,5 (3/32)	0,5-4,0 (1/32-3/16)	
		Évite l'effilochage des tissus élastiques	4,0 (3/16)	0,0-7,0 (0-1/4)	4,0 (3/16)	1,0-4,0 (1/16-3/16)	

1 Fixez le pied zigzag "J".

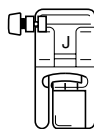

- Pour plus de détails, reportez-vous à la section "Remplacement du pied-de-biche" (page 42).

2 Sélectionnez un point.

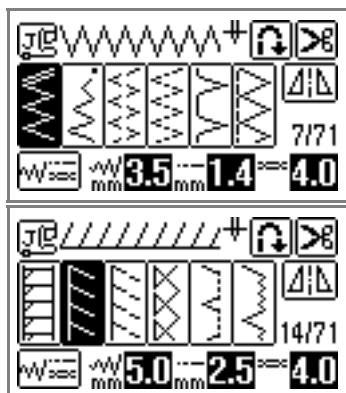

- Pour plus de détails, reportez-vous à la section "Sélection du point" (page 49).

3 Cousez le long du bord du tissu avec l'aiguille dépassant du bord à droite.

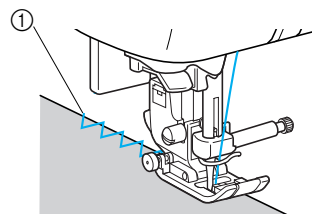

① Point de chute de l'aiguille

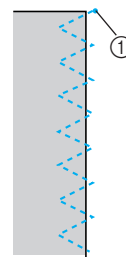

① Point de chute de l'aiguille

Couture de points de surfilage à l'aide du couteau raseur

Grâce au couteau raseur, vous pouvez terminer les rabats tout en coupant le bord du tissu. Vous pouvez utiliser cinq points pour coudre des points de surfilage avec le couteau raseur.



Remarque

- Enfillez l'aiguille manuellement lorsque vous utilisez le couteau raseur, ou si vous utilisez l'enfileur d'aiguille, ne fixez le couteau qu'après l'enfilage de l'aiguille.

Nom du point	Motif	Application	Largeur du point [mm (po)]		Longueur du point [mm (po)]		Pied-de-biche
			Auto.	Manuel	Auto.	Manuel	
Couteau raseur	63	Couture de points droits tout en coupant le tissu	0,0 (0)	0,0–2,5 (0–3/32)	2,5 (3/32)	0,2–5,0 (1/64–3/16)	S
	64	Couture de points zigzag tout en coupant le tissu	3,5 (1/8)	3,5–5,0 (1/8–3/16)	1,4 (1/16)	0,0–4,0 (0–3/16)	
	65	Évite l'effilochage des tissus fins ou moyens lors de la coupe du tissu	3,5 (1/8)	3,5–5,0 (1/8–3/16)	2,0 (1/16)	1,0–4,0 (1/16–3/16)	
	66	Évite l'effilochage des tissus épais lors de la coupe du tissu	5,0 (3/16)	3,5–5,0 (1/8–3/16)	2,5 (3/32)	1,0–4,0 (1/16–3/16)	
	67	Évite l'effilochage des tissus épais lors de la coupe du tissu	5,0 (3/16)	3,5–5,0 (1/8–3/16)	2,5 (3/32)	1,0–4,0 (1/16–3/16)	

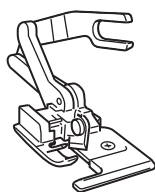

1 Retirez le pied-de-biche.

- Pour plus de détails, reportez-vous à la section "Remplacement du pied-de-biche" (page 42).

2 Accrochez la fourche de connexion du couteau raseur à la vis du support d'aiguille.

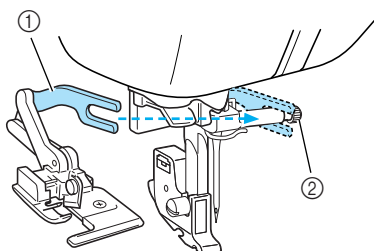

- ① Fourche de connexion
- ② Vis de support d'aiguille

3 Positionnez le couteau raseur de façon à aligner son crochet sur l'encoche du support du pied-de-biche, puis abaissez lentement le levier du pied-de-biche.

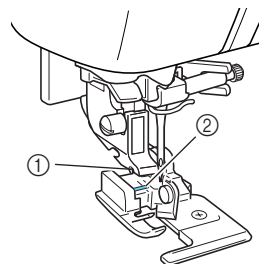

- ① Encoche du support du pied-de-biche
- ② Crochet

► Le couteau raseur est fixé.

4 Relevez le levier du pied-de-biche pour vous assurer que le couteau raseur est correctement fixé.

5 Faites passer le fil supérieur sous le couteau raseur, puis tirez-le vers l'arrière de la machine à coudre.

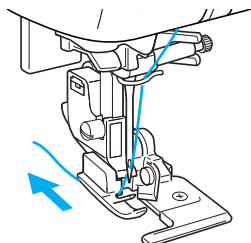

6 Sélectionnez un point.

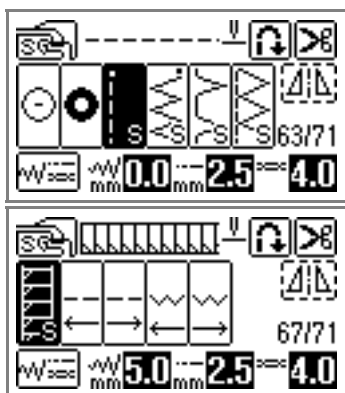

- Pour plus de détails, reportez-vous à la section "Sélection du point" (page 49).

7 Faites une entaille d'environ 2 cm (3/4") dans le tissu au début de la couture.

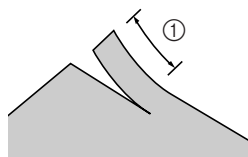

① 2 cm (3/4")

8 Placez le tissu dans le couteau raseur. L'entaille dans le tissu doit être positionnée sur la plaque du guide du couteau raseur.

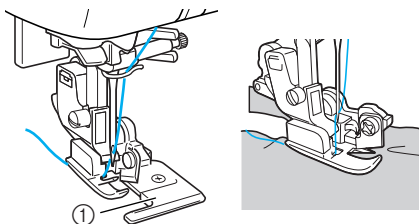

① Plaque du guide

- Si le tissu n'est pas correctement positionné, il ne sera pas coupé.

9 Abaissez le levier du pied-de-biche, puis commencez à coudre.

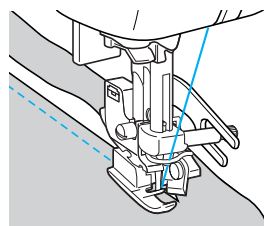

► Un rabat est coupé alors que vous cousez.

- Si vous cousez en ligne droite ⁶³ [S], le rabat sera d'environ 5 mm (3/16 pouce).

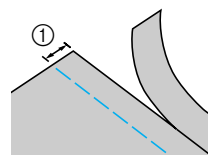

① 5 mm (3/16")







Mémo

- Le couteau raseur peut couper jusqu'à une épaisseur de jean d'environ 350 g (13 oz).
- Après avoir utilisé le couteau raseur, nettoyez-le en retirant les peluches et la poussière.
- Si le couteau raseur ne coupe plus, appliquez un peu d'huile sur le bord tranchant à l'aide d'un chiffon.

Points simples

Vous pouvez utiliser des points droits pour les coutures standard. Cinq points sont disponibles pour coudre des points simples.

Nom du point	Motif	Application	Largeur du point [mm (po)]		Longueur du point [mm (po)]		Pied-de-biche
			Auto.	Manuel	Auto.	Manuel	
Point de faufilage		Fixations temporaires	0,0 (0)	0,0-7,0 (0-1/4)	20 (3/4)	5-30 (3/16-1-3/16)	J
Point droit (aiguille à gauche)		Coutures simples et coutures de fronces ou de plis (ligne de base gauche/points inverses)	0,0 (0)	0,0-7,0 (0-1/4)	2,5 (3/32)	0,2-5,0 (1/64-3/16)	
		Coutures simples et coutures de fronces ou de plis (ligne de base gauche/points de renfort)	0,0 (0)	0,0-7,0 (0-1/4)	2,5 (3/32)	0,2-5,0 (1/64-3/16)	
Point droit (aiguille au centre)		Coutures simples et coutures de fronces ou de plis (ligne de base centrale/points inverses)	3,5 (1/8)	0,0-7,0 (0-1/4)	2,5 (3/32)	0,2-5,0 (1/64-3/16)	
Point élastique triple		Renforcement des coutures et couture de tissus élastiques	0,0 (0)	0,0-7,0 (0-1/4)	2,5 (3/32)	1,5-4,0 (1/16-3/16)	

Faufilage

Effectuez le faufilage avec une longueur de point de 5 mm (3/16 pouces) à 30 mm (1-3/16 pouces).

1 Fixez le pied zigzag "J".

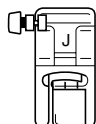

- Pour plus de détails, reportez-vous à la section "Remplacement du pied-de-biche" (page 42).

2 Sélectionnez le point .

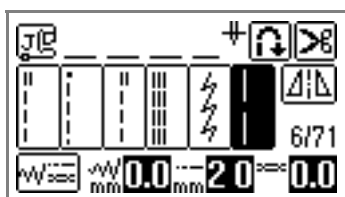

- Pour plus de détails, reportez-vous à la section "Sélection du point" (page 49).

3 Commencez à coudre.

- Pour plus de détails, reportez-vous à la section "Démarrage du travail de couture" (page 51).

Points simples

1 Faufilez ou épinglez ensemble les pièces de tissu.

2 Fixez le pied zigzag "J".

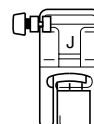

- Pour plus de détails, reportez-vous à la section "Remplacement du pied-de-biche" (page 42).

3 Sélectionnez un point.

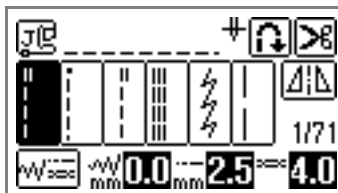

- Pour plus de détails, reportez-vous à la section "Sélection du point" (page 49).

4 Abaissez l'aiguille dans le tissu au début de la couture.

5 Abaissez le levier du pied-de-biche, puis commencez à coudre.

- Pour plus de détails, reportez-vous à la section “Démarrage du travail de couture” (page 51).
- Pour plus de détails sur la couture de points inverses/renfort, reportez-vous à la section “Arrêt des points” (page 53).

6 À la fin de la couture, coupez le fil.

- Pour plus de détails, reportez-vous à la section “Coupure du fil” (page 54).



■ Changement de la position de l'aiguille

La position de l'aiguille utilisée comme ligne de base est différente pour le point droit (aiguille à gauche) et le point droit (aiguille au centre).

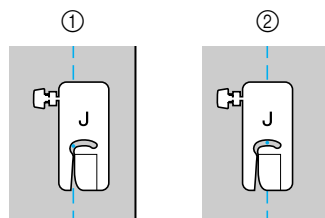

- ① Point droit (aiguille à gauche)
- ② Point droit (aiguille au centre)

Si la largeur du point droit (aiguille à gauche) correspond au réglage standard (0,0 mm), la distance entre le positionnement de l'aiguille et le côté droit du pied-de-biche est de 12 mm (1/2 pouce). Si vous modifiez la largeur du point [entre 0 et 7,0 mm (1/4 pouce)], vous changez également le positionnement de l'aiguille. En modifiant la largeur du point et en cousant avec le côté droit du pied-de-biche aligné sur le bord du tissu, vous pouvez coudre un rabat d'une largeur fixe.

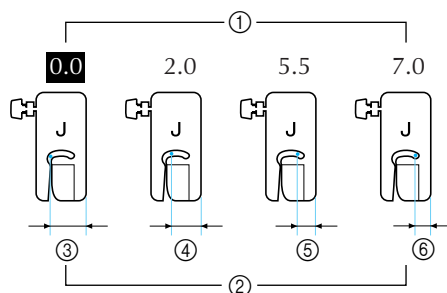

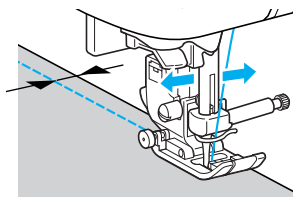

- ① Réglage de la largeur du point
- ② Distance entre le positionnement de l'aiguille et le côté droit du pied-de-biche
- ③ 12,0 mm (1/2")
- ④ 10,0 mm (3/8")
- ⑤ 6,5 mm (1/4")
- ⑥ 5,0 mm (3/16")



- Pour plus de détails, reportez-vous à la section “Réglage de la largeur du point” (page 56).

Ourlet invisible

Maintenez les ourlets des jupes et des pantalons avec un point invisible. Deux points sont disponibles pour coudre des ourlets invisibles.

Nom du point	Motif	Application	Largeur du point [mm (po)]		Longueur du point [mm (po)]		Pied-de-biche
			Auto.	Manuel	Auto.	Manuel	
Ourlet invisible	17 	Ourlets invisibles sur tissus moyens	00	3 ← -- → 3	2,0 (1/16)	1,0-3,5 (1/16-1/8)	R
	18 	Ourlets invisibles sur tissus élastiques	00	3 ← -- → 3	2,0 (1/16)	1,0-3,5 (1/16-1/8)	

Cousez un ourlet invisible en respectant la procédure suivante.

- 1 **Pliez le tissu le long du bord de l'ourlet souhaité, puis faufilez-le à environ 5 mm (3/16 pouces) du bord du tissu.**

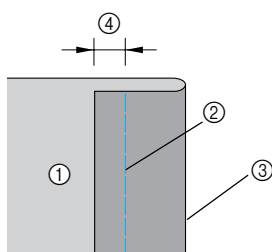

- ① Envers du tissu
- ② Point de faufilage
- ③ Bord de l'ourlet souhaité
- ④ 5 mm (3/16")

- 2 **Repliez le tissu le long du faufilage, puis positionnez le tissu, l'envers vers le haut.**

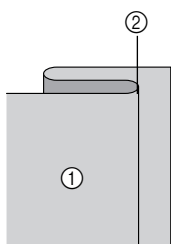

- ① Envers du tissu
- ② Faufilage

- 3 **Fixez le pied pour ourlets invisibles "R".**

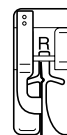

- Pour plus de détails, reportez-vous à la section "Remplacement du pied-de-biche" (page 42).

- 4 **Sélectionnez un point.**

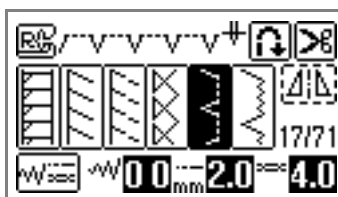

- Pour plus de détails, reportez-vous à la section "Sélection du point" (page 49).

- 5 **Positionnez le tissu en plaçant le bord de l'ourlet plié contre le guide du pied-de-biche, puis abaissez le levier pied-de-biche.**

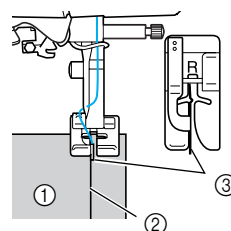

- ① Envers du tissu
- ② Pli de l'ourlet
- ③ Guide

6 Réglez la largeur du point jusqu'à ce que la couture soit juste au bord du pli.

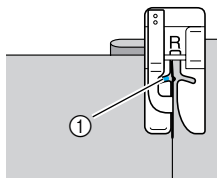

① Point de chute de l'aiguille

Lorsque vous changez le point de chute de l'aiguille, relevez l'aiguille, puis modifiez la largeur du point.

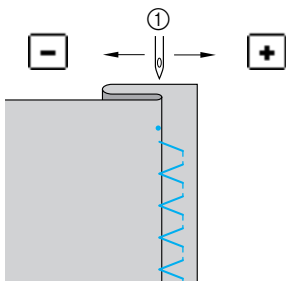

① Largeur du point

■ Si l'aiguille coud une partie trop importante du pli de l'ourlet

L'aiguille est trop à gauche.

Appuyez sur **+** pour réduire la largeur du point et ainsi permettre à la couture de se trouver juste au bord du pli.

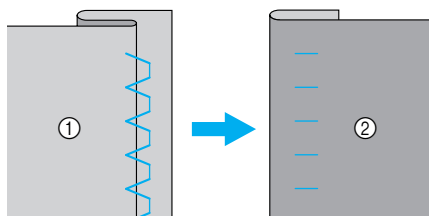

① Envers du tissu
② Endroit du tissu

■ Si l'aiguille ne coud pas le pli de l'ourlet

L'aiguille est trop à droite.

Appuyez sur **-** pour augmenter la largeur du point et permettre à la couture de se trouver juste au bord du pli.

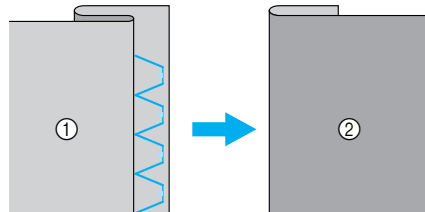

① Envers du tissu
② Endroit du tissu

• Pour plus de détails, reportez-vous à la section "Réglage de la largeur du point" (page 56).

7 Cousez en plaçant le pli de l'ourlet contre le guide du pied-de-biche.



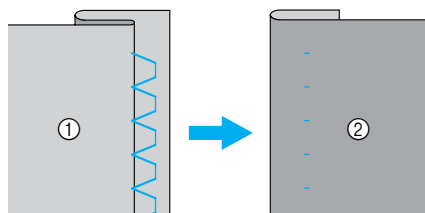







8 Retirez le point de faufilage.



① Envers du tissu
② Endroit du tissu

Point de boutonnière/couture de boutons

Vous pouvez coudre des boutonnières et des boutons. 10 points sont disponibles pour coudre des boutonnières en une seule étape ; 1 point est disponible pour coudre des boutons.

Nom du point	Motif	Application	Largeur du point [mm (po)]		Longueur du point [mm (po)]		Pied-de-biche
			Auto.	Manuel	Auto.	Manuel	
Point de boutonnière	48 	Boutonnières horizontales sur tissus fins ou moyens	5,0 (3/16)	3,0–5,0 (1/8–3/16)	0,4 (1/64)	0,2–1,0 (1/64–1/16)	A
	49 	Boutonnières horizontales sur des zones soumises à d'importantes tractions	5,0 (3/16)	3,0–5,0 (1/8–3/16)	0,4 (1/64)	0,2–1,0 (1/64–1/16)	
	50 	Boutonnières horizontales sur tissus épais	5,0 (3/16)	3,0–5,0 (1/8–3/16)	0,4 (1/64)	0,2–1,0 (1/64–1/16)	
	51 	Boutonnières avec points d'arrêt aux deux extrémités pour tissus renforcés	5,0 (3/16)	3,0–5,0 (1/8–3/16)	0,4 (1/64)	0,2–1,0 (1/64–1/16)	
	52 	Boutonnières pour tissus élastiques ou tricots	6,0 (15/64)	3,0–6,0 (1/8–15/64)	1,0 (1/16)	0,5–2,0 (1/32–1/16)	
	53 	Boutonnières pour tissus élastiques	6,0 (15/64)	3,0–6,0 (1/8–15/64)	1,5 (1/16)	1,0–3,0 (1/16–1/8)	
	54 	Boutonnières cousues	5,0 (3/16)	0,0–6,0 (0–15/64)	2,0 (1/16)	0,2–4,0 (1/64–3/16)	
	55 	Boutonnières “trou de serrure” pour tissus épais ou peluchés	7,0 (1/4)	3,0–7,0 (1/8–1/4)	0,5 (1/32)	0,3–1,0 (1/64–1/16)	
	56 	Boutonnières “trou de serrure” pour tissus moyens et épais	7,0 (1/4)	3,0–7,0 (1/8–1/4)	0,5 (1/32)	0,3–1,0 (1/64–1/16)	
	57 	Boutonnières horizontales pour tissus épais ou peluchés	7,0 (1/4)	3,0–7,0 (1/8–1/4)	0,5 (1/32)	0,3–1,0 (1/64–1/16)	
Point de couture de boutons	61 	Couture de boutons	3,5 (1/8)	2,5–4,5 (3/32–3/16)	–	–	M

Couture de boutonnières

La longueur maximale de la boutonnière est d'environ 28 mm (1-1/8 pouce) (diamètre + épaisseur du bouton). Les boutonnières sont cousues de l'avant du pied-de-biche vers l'arrière, comme illustré ci-dessous.

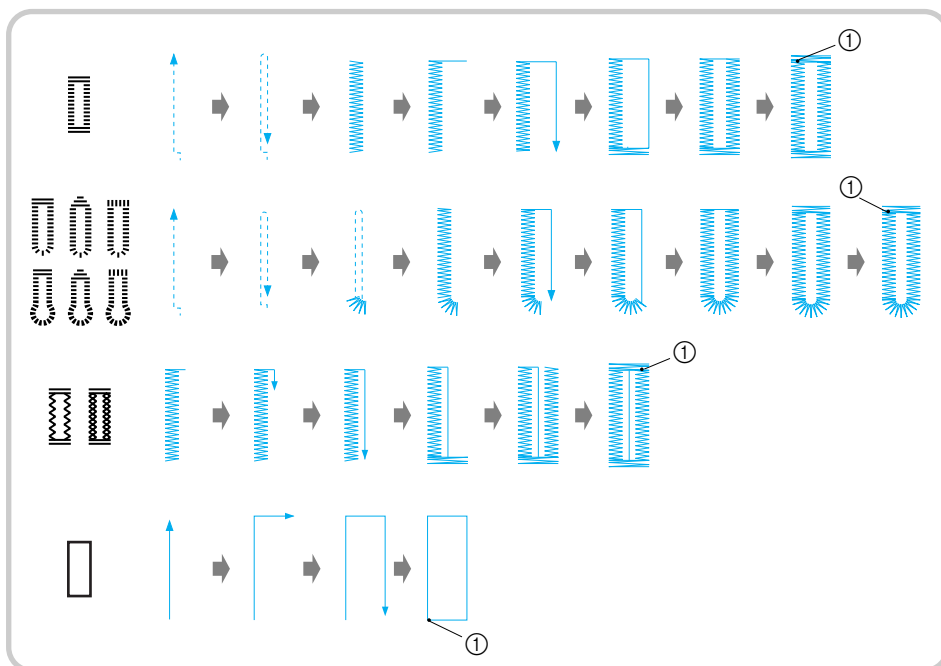

① Points de renfort

Les noms des parties du pied pour boutonnières "A", utilisé pour coudre des boutonnières, sont indiqués ci-dessous.

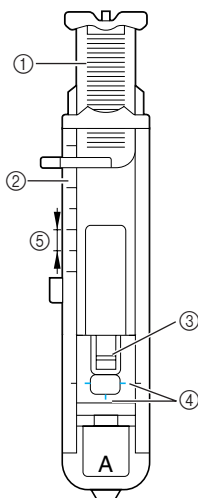

- ① Plaque du guide-bouton
- ② Réglette du pied-de-biche
- ③ Crochet
- ④ Repères sur le pied pour boutonnières
- ⑤ 5 mm (3/16")

1 Utilisez une craie pour marquer l'emplacement et la longueur de la boutonnière sur le tissu.

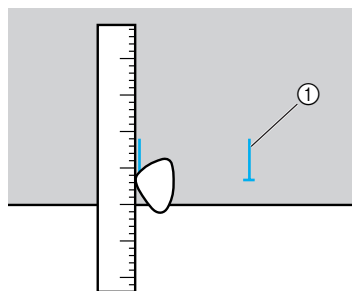

① Repères sur le tissu

2 Tirez sur la plaque du guide-bouton du pied pour boutonnières "A", puis insérez le bouton qui devra passer par la boutonnière.

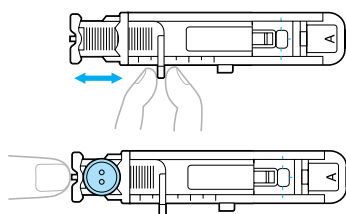

■ **Si le bouton n'entre pas dans la plaque du guide-bouton**

Additionnez le diamètre et l'épaisseur du bouton, puis réglez la plaque du guide-bouton sur la longueur ainsi obtenue [La distance entre les repères de la réglette du pied-de-biche correspond à 5 mm (3/16").]

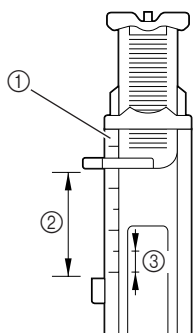

- ① Réglette du pied-de-biche
- ② Longueur de la boutonnière (diamètre + épaisseur du bouton)
- ③ 5 mm (3/16")

Exemple : pour un bouton de 15 mm (9/16 pouces) de diamètre et de 10 mm (3/8 pouces) d'épaisseur, la plaque du guide-bouton doit être réglée sur 25 mm (1 pouce) sur la réglette.

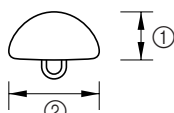

- ① 10 mm (3/8")
- ② 15 mm (9/16")

► La taille de la boutonnière est réglée.

3 Fixez le pied pour boutonnières "A".

- Pour plus de détails, reportez-vous à la section "Remplacement du pied-de-biche" (page 42).

4 Sélectionnez un point.

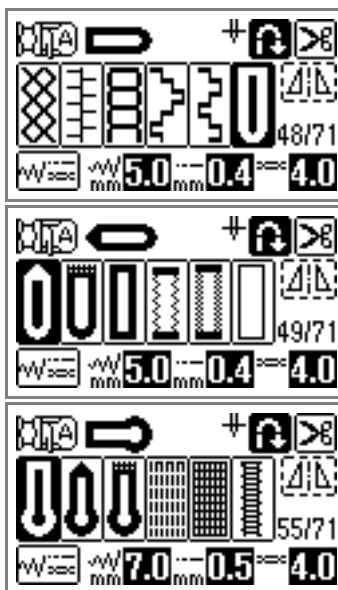

- Pour plus de détails, reportez-vous à la section "Sélection du point" (page 49).

5 Placez le tissu en alignant la partie avant du repère de la boutonnière sur les repères rouges situés sur les côtés du pied pour boutonnières, puis abaissez le levier du pied-de-biche.

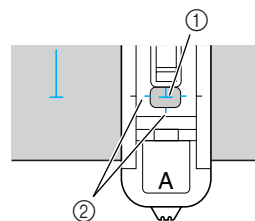

- ① Repère sur le tissu (devant)
- ② Repères rouges sur le pied pour boutonnières

Abaissez le fil supérieur pour le faire passer dans l'orifice du pied-de-biche.

- Lorsque vous abaissez le pied-de-biche, n'exercez pas de pression à l'avant de celui-ci.

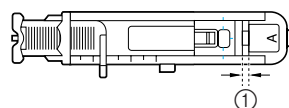
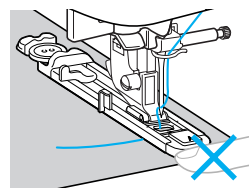

- ① Ne réduisez pas l'écart.

- 6** Abaissez au maximum le levier de boutonsnières.

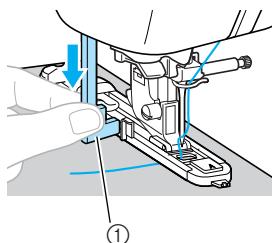

① Levier de boutonsnières

Le levier de boutonsnières est placé derrière le support du pied pour boutonsnières.

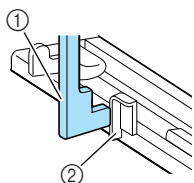

① Levier de boutonsnières
② Support

- 7** Tenez légèrement l'extrémité du fil supérieur de votre main gauche et commencez à coudre.

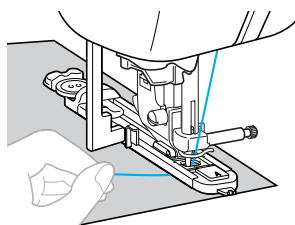

- Une fois le travail de couture terminé, la machine coud automatiquement les points de renfort puis s'arrête.

- 8** Relevez le levier du pied-de-biche, retirez le tissu et coupez les fils.

- 9** Remplacez le levier de boutonsnières dans sa position d'origine.

- 10** Placez une épingle avant le point d'arrêt à l'une des extrémités de la boutonsnière pour éviter de couper le point.

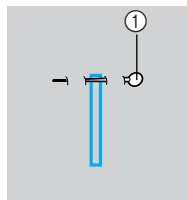

① Crochet

- 11** Utilisez le découd-vite pour couper en direction de l'épingle et ouvrir la boutonsnière.

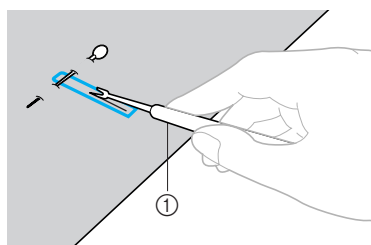

① Découd-vite

Pour les boutonsnières "trou de serrure", utilisez le perce-œillet pour faire un trou dans la partie ronde de la boutonsnière, puis utilisez le découd-vite pour ouvrir la boutonsnière.

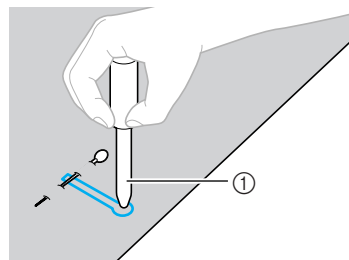

① Perce-œillet

- Lorsque vous utilisez le perce-œillet, placez un papier épais ou une autre feuille de protection sous le tissu avant de percer le trou.

! ATTENTION

- Lorsque vous ouvrez la boutonsnière avec le découd-vite, ne placez pas vos mains dans le sens de la découpe, sinon vous risquez de vous blesser si le découd-vite glisse.

■ Modification de la densité de la couture

Réglez la longueur du point.

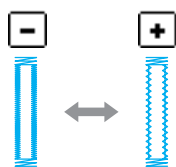

- Pour plus de détails, reportez-vous à la section “Réglage de la longueur du point” (page 57).
- Si le tissu n'avance pas (par exemple, s'il est trop épais), réduisez la densité de la couture.

■ Modification de la largeur du point

Réglez la largeur du point.

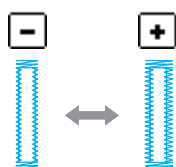

- Pour plus de détails, reportez-vous à la section “Réglage de la largeur du point” (page 56).



Mémo

- Avant de coudre des boutonnieres, vérifiez la longueur et la largeur du point en cousant une boutonniere d'essai sur une chute de tissu.

■ Couture de boutonnieres sur des tissus élastiques

Lorsque vous cousez des boutonnieres sur des tissus élastiques, utilisez un fil de guipage.

- 1 Accrochez le fil de guipage au pied pour boutonnieres “A”, comme illustré.

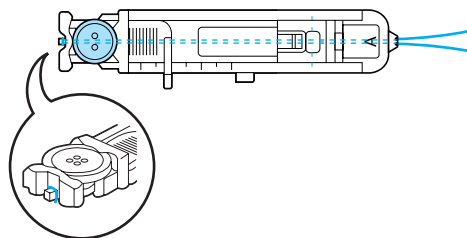

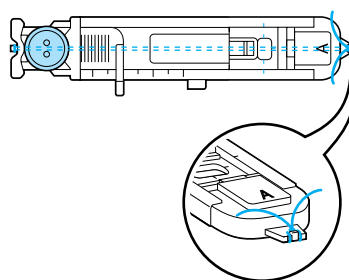

- 2 Placez-le dans les rainures et nouez-le ensuite de manière lâche.



- 3 Fixez le pied pour boutonnieres “A”.

- Pour plus de détails, reportez-vous à la section “Remplacement du pied-de-biche” (page 42).

- 4 Sélectionnez le point 52  ou 53 .

- 5 Réglez la largeur du point en fonction de l'épaisseur du fil de guipage.

- 6 Abaissez le levier du pied-de-biche et celui du pied pour boutonnieres, puis commencez à coudre.

- 7 À la fin de la couture, tirez doucement sur le fil de guipage pour le tendre.

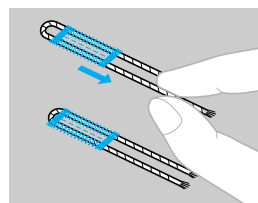

- 8 Utilisez une aiguille à coudre pour tirer le fil de guipage vers l'envers du tissu, puis nouez-le.

Couture de boutons

Vous pouvez coudre des boutons avec la machine à coudre. Vous pouvez fixer des boutons à deux ou quatre trous.

- 1** Mesurez la distance entre les trous du bouton à coudre.

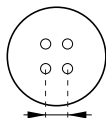

- 2** Relevez le levier du pied-de-biche, puis faites glisser le levier d'entraînement par griffe, situé en bas à l'arrière de la machine, pour le placer sur **▲▲** (vers la gauche, vu depuis l'arrière de la machine).

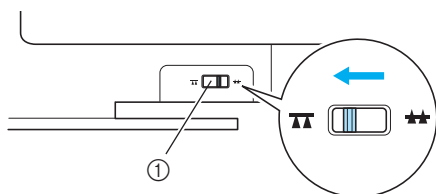

- ① Levier d'entraînement par griffe (vu depuis l'arrière de la machine)
▶ Les griffes d'entraînement sont abaissées.

- 3** Fixez le pied pour boutons "M".

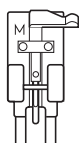

- Pour plus de détails, reportez-vous à la section "Remplacement du pied-de-biche" (page 42).

- 4** Sélectionnez le point **61**.

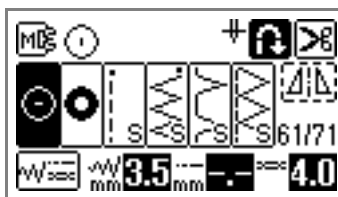

- Pour plus de détails, reportez-vous à la section "Sélection du point" (page 49).
- Comme l'extrémité du fil sera nouée ultérieurement, ne réglez pas la machine à coudre pour la coupe de fil programmée.

- 5** Réglez la largeur du point pour qu'elle soit identique à la distance séparant les deux trous du bouton.

- 6** Placez le bouton au bon endroit, puis abaissez le levier du pied-de-biche.

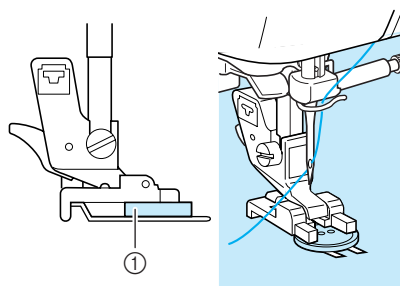

- ① Bouton
▶ Le bouton est maintenu en place.
- Pour fixer des boutons à 4 trous, cousez tout d'abord les deux trous les plus près de vous. Puis, faites glisser le bouton pour que l'aiguille passe dans les deux trous vers l'arrière de la machine à coudre, puis cousez-les de manière identique.

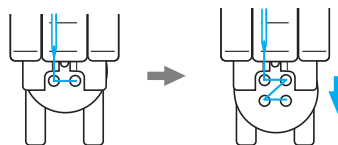

- 7** Tournez le volant vers vous (dans le sens inverse des aiguilles d'une montre) pour vous assurer que l'aiguille passe correctement dans les deux trous du bouton.

Si l'aiguille risque de heurter le bouton, remesurez la distance séparant les deux trous du bouton. Réglez la largeur du point en fonction de la distance entre les trous du bouton.

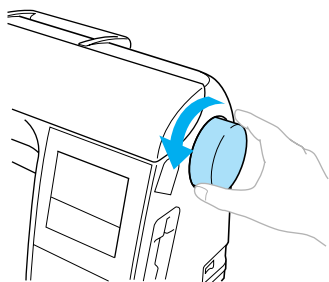

! ATTENTION

- Lorsque vous cousez, vérifiez que l'aiguille ne touche pas le bouton, sinon elle risque de se tordre ou de casser.

- 8** Commencez à coudre.
Déplacez le sélecteur de vitesse de couture vers la gauche (pour réduire la vitesse).

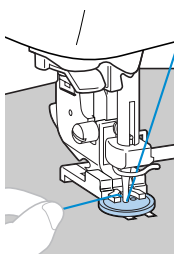



▶ La machine à coudre s'arrête automatiquement après la couture des points de renfort.

- N'appuyez pas sur la touche  (Coupe-fil).

- 9** À l'aide d'une paire de ciseaux, coupez le fil supérieur et le fil de la canette au début de la couture.

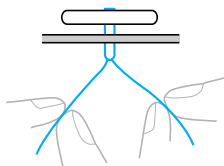
Tirez le fil supérieur à la fin de la couture vers l'envers du tissu, puis nouez-le avec le fil de la canette.



- 10** Une fois le bouton fixé, faites glisser le levier d'entraînement par griffe pour le placer sur  (vers la droite, vu depuis l'arrière de la machine) pour relever les griffes d'entraînement.

Mémo

- Le curseur de réglage des griffes d'entraînement se trouve normalement sur le côté droit.
- Les griffes d'entraînement se soulèvent lorsque vous recommencez à coudre.

■ Fixation d'un talon sur un bouton

Pour coudre le bouton avec un talon, fixez le bouton tout en conservant un espace entre ce dernier et le tissu, puis enroulez le fil à la main. Cette procédure permet le maintien en place du bouton.

- 1** Placez le bouton dans le pied pour bouton "M", puis tirez le levier de talon vers vous.

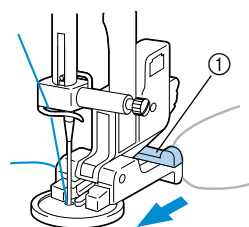

① Levier de talon

- 2** Une fois le travail de couture terminé, coupez le fil supérieur qui dépasse, enroulez-le autour du fil entre le bouton et le tissu, puis nouez-le au début du point.



Nouez les extrémités du fil de la canette qui dépassent au début et à la fin du point, sur l'envers du tissu.



- 3** Coupez le fil qui dépasse.

Insertion d'une fermeture à glissière

Vous pouvez coudre une fermeture à glissière.

Nom du point	Motif	Application	Largeur du point [mm (po)]		Longueur du point [mm (po)]		Pied-de-biche
			Auto.	Manuel	Auto.	Manuel	
Point droit (aiguille au centre)		Fixation de fermetures à glissière Coutures cachées et plis	3,5 (1/8)	0,0–7,0 (0–1/4)	2,5 (3/32)	0,2–5,0 (1/64–3/16)	

Il existe de nombreux moyens de fixer des fermetures à glissière. Cette section décrit les procédures de fixation d'une fermeture à glissière centrée et d'une fermeture à glissière latérale.

Fixation d'une fermeture à glissière centrée

Les points sont cousus sur les deux pièces de tissu placées l'une contre l'autre.

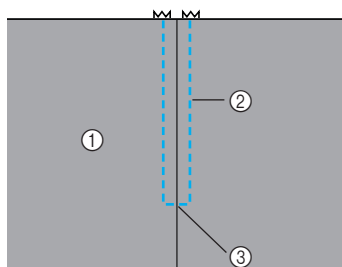

- ① Endroit du tissu
- ② Couture
- ③ Extrémité de l'ouverture de la fermeture à glissière

1 Fixez le pied zigzag "J".

2 Cousez des points droits jusqu'à l'ouverture de la fermeture à glissière.

À l'endroit où deux pièces de tissu se font face, cousez des points inverses après avoir atteint l'ouverture de la fermeture à glissière.

- Pour plus de détails, reportez-vous à la section "Points simples" (page 83).

3 À l'aide d'un point de faufilage, continuez à coudre jusqu'au bord du tissu.

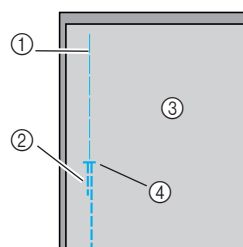

- ① Point de faufilage
- ② Points inverses
- ③ Envers du tissu
- ④ Extrémité de l'ouverture de la fermeture à glissière

4 Maintenez le rabat ouvert à l'envers du tissu.

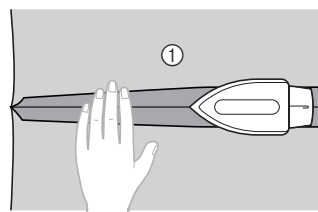

- ① Envers du tissu

- 5** Alignez la couture avec le centre de la fermeture à glissière et faufilez cette dernière en place.

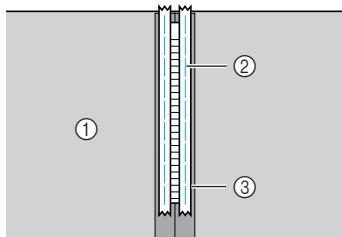

- ① Envers du tissu
② Point de faufilage
③ Fermeture à glissière

- 6** Enlevez environ 5 cm (2 pouces) à partir de l'extrémité du faufilage extérieur.

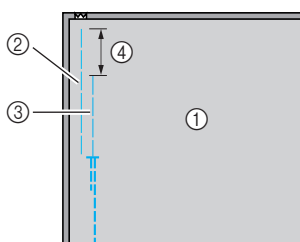

- ① Envers du tissu
② Faufilage de la fermeture à glissière
③ Faufilage extérieur
④ 5 cm (2 pouces)

- 7** Fixez le support du pied-de-biche au crochet droit du pied pour fermetures à glissière "1".

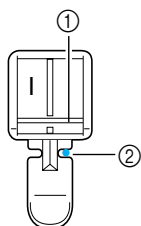

- ① Épingle à droite
② Point de chute de l'aiguille

- Pour plus de détails, reportez-vous à la section "Remplacement du pied-de-biche" (page 42).

- 8** Sélectionnez le point .

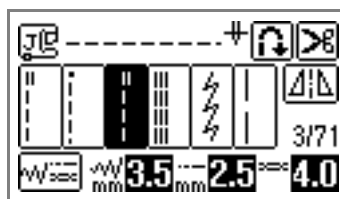

- Pour plus de détails, reportez-vous à la section "Sélection du point" (page 49).

! ATTENTION

- Lorsque vous utilisez le pied pour fermetures à glissière "1", veillez à sélectionner le point droit (aiguille au centre) et tournez lentement le volant vers vous (dans le sens inverse des aiguilles d'une montre) pour vous assurer que l'aiguille ne touche pas le pied-de-biche. Si vous sélectionnez un autre point ou si l'aiguille touche le pied-de-biche, vous risquez de casser ou de tordre celle-ci.

- 9** Surpiqûre autour de la fermeture à glissière.

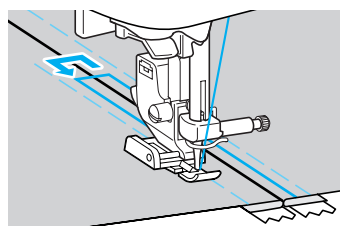
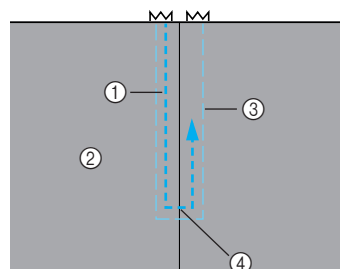

- ① Couture
② Endroit du tissu
③ Point de faufilage
④ Extrémité de l'ouverture de la fermeture à glissière

! ATTENTION

- Lorsque vous cousez, vérifiez que l'aiguille ne touche pas la fermeture à glissière, sinon elle pourrait se tordre ou casser.

- 10** Retirez le point de faufilage.

Fixation d'une fermeture à glissière latérale

Les points ne sont cousus de manière visible que sur une seule pièce de tissu. Utilisez ce type d'application de fermeture à glissière pour les ouvertures latérales et arrière.

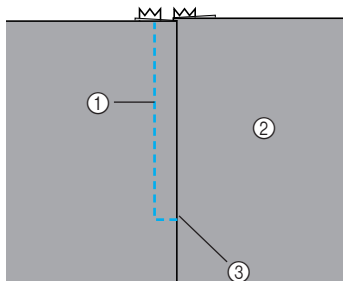

- ① Couture
- ② Endroit du tissu
- ③ Extrémité de l'ouverture de la fermeture à glissière

La procédure suivante indique comment coudre à gauche, comme illustré.

- 1** Fixez le pied zigzag "J".
- 2** Cousez des points droits jusqu'à l'ouverture de la fermeture à glissière.
À l'endroit où deux pièces de tissu se font face, cousez des points inverses après avoir atteint l'ouverture de la fermeture à glissière.
 - Pour plus de détails, reportez-vous à la section "Points simples" (page 83).
- 3** À l'aide d'un point de faufilage, continuez à coudre jusqu'au bord du tissu.

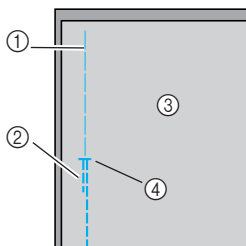

- ① Point de faufilage
- ② Points inverses
- ③ Envers du tissu
- ④ Extrémité de l'ouverture de la fermeture à glissière

- 4** Maintenez le rabat ouvert à l'envers du tissu.

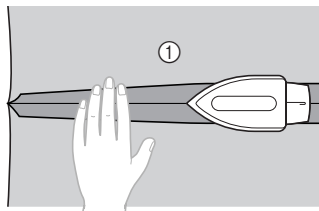

- ① Envers du tissu

- 5** Appuyez sur le rabat pour que le côté droit (celui qui ne sera pas cousu) dispose de 3 mm (1/8") supplémentaires.

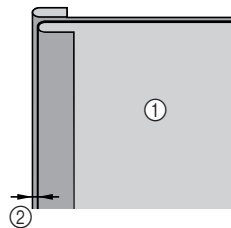

- ① Envers du tissu
- ② 3 mm (1/8")

- 6** Alignez les mailles de la fermeture à glissière avec le bord du tissu qui présente 3 mm supplémentaires (1/8"), puis maintenez la fermeture à glissière en place à l'aide d'un faufilage ou d'une épingle.

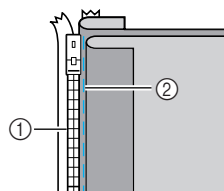

- ① Mailles de la fermeture à glissière
- ② Point de faufilage

- 7** Fixez le support du pied-de-biche au crochet droit du pied pour fermetures à glissière "1".
Si les points sont cousus à droite, fixez le support du pied-de-biche au crochet gauche du pied pour fermetures à glissière.

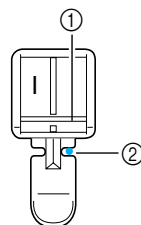

- ① Épingle à droite
- ② Point de chute de l'aiguille

- Pour plus de détails, reportez-vous à la section "Remplacement du pied-de-biche" (page 42).

8 Sélectionnez le point ³ .

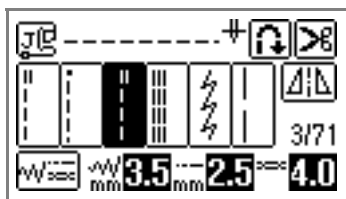

- Pour plus de détails, reportez-vous à la section "Sélection du point" (page 49).

! ATTENTION

- Lorsque vous utilisez le pied pour fermetures à glissière "1", veillez à sélectionner le point droit (aiguille au centre) et tournez lentement le volant vers vous (dans le sens inverse des aiguilles d'une montre) pour vous assurer que l'aiguille ne touche pas le pied-de-biche. Si vous sélectionnez un autre point ou si l'aiguille touche le pied-de-biche, vous risquez de casser ou de tordre celle-ci.

9 Cousez la fermeture à glissière à la pièce de tissu présentant les 3 mm supplémentaires (1/8"), en commençant à la base de la fermeture à glissière.

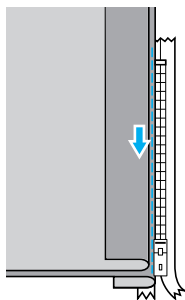

! ATTENTION

- Lorsque vous cousez, vérifiez que l'aiguille ne touche pas la fermeture à glissière, sinon elle pourrait se tordre ou casser.

10 Lorsque vous arrivez à environ 5 cm (2 pouces) de l'extrémité de la fermeture à glissière, arrêtez la machine à coudre avec l'aiguille abaissée (dans le tissu) et relevez le levier du pied-de-biche.

11 Ouvrez la fermeture à glissière et continuez à coudre.

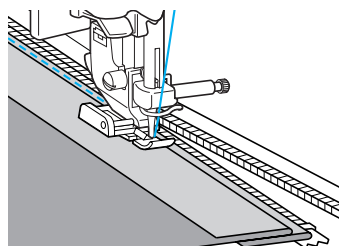

12 Fermez la fermeture à glissière, retournez le tissu et faufilez l'autre côté de la fermeture sur le tissu.

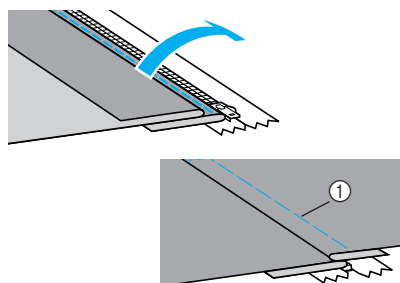

① Point de faufilage

13 Fixez le support du pied-de-biche à l'autre crochet du pied pour fermetures à glissière "1". Si le support du pied-de-biche a été fixé au crochet droit à l'étape 7, passez au crochet gauche.

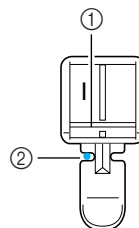

① Épingle à gauche

② Point de chute de l'aiguille

- 14 Surpiqûre autour de la fermeture à glissière.**
Cousez des points inverses à l'extrémité de l'ouverture de la fermeture à glissière et alignez les mailles de cette dernière sur le côté du pied-de-biche.

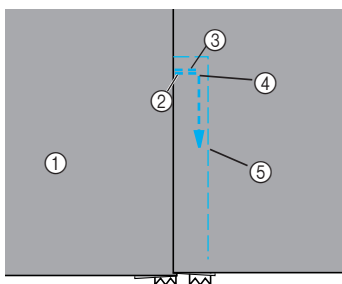

- ① Endroit du tissu
- ② Extrémité de l'ouverture de la fermeture à glissière
- ③ Points inverses
- ④ Début de la couture
- ⑤ Point de faufilage



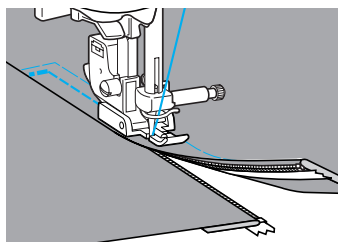

ATTENTION

- Lorsque vous cousez, vérifiez que l'aiguille ne touche pas la fermeture à glissière, sinon elle pourrait se tordre ou casser.
- 15** Lorsque vous arrivez à environ 5 cm (2 pouces) de l'extrémité de la fermeture à glissière, arrêtez la machine à coudre avec l'aiguille abaissée (dans le tissu) et relevez le levier du pied-de-biche.
- 16** Retirez le point de faufilage, ouvrez la fermeture à glissière et continuez à coudre.



Insertion d'une fermeture à glissière/passepoils

Vous pouvez coudre une fermeture à glissière et des passepoils.

Nom du point	Motif	Application	Largeur du point [mm (po)]		Longueur du point [mm (po)]		Pied-de-biche
			Auto.	Manuel	Auto.	Manuel	
Point droit (aiguille à gauche)		Fixation de fermetures à glissière et de coutures cachées et de passepoils	0,0 (0)	0,0-7,0 (0-1/4)	2,5 (3/32)	0,2-5,0 (1/64-3/16)	

Il existe de nombreux moyens de fixer des fermetures à glissière et des passepoils. Cette section décrit les procédures de fixation d'une fermeture à glissière centrée et de passepoils à l'aide d'un pied réglable pour fermetures à glissière/passepoils.

Fixation d'une fermeture à glissière centrée

1 Reportez-vous aux étapes 1-5 de la section "Fixation d'une fermeture à glissière centrée" (page 94).

2 Retirez le pied-de-biche et son support (page 44) pour visser le pied réglable pour fermetures à glissière/passepoils.

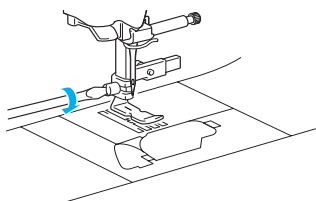

Remarque

- À l'aide d'un tournevis, serrez fermement la vis qui maintient le pied-de-biche. Si la vis est desserrée, l'aiguille pourrait casser et vous pourriez vous blesser.

3 Sélectionnez le point 1.

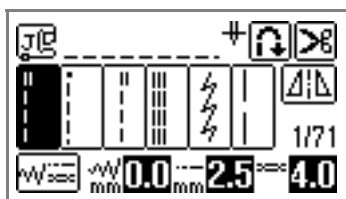

4 Desserrez la vis de positionnement à l'arrière du pied-de-biche.

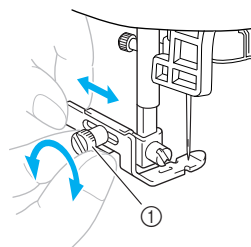

① Vis de positionnement

5 Faites glisser le pied-de-biche au-dessus des griffes d'entraînement gauche ou droite.

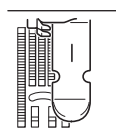
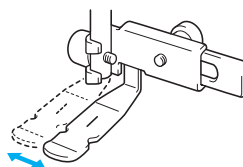

Position de couture gauche

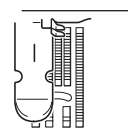

Position de couture droite

6 Changez la position de l'aiguille de sorte qu'elle ne touche pas le pied-de-biche. Pour plus de détails, reportez-vous à la section "Réglage de la largeur du point" (page 56).



① Point de chute de l'aiguille

! ATTENTION

- Une fois la position de l'aiguille réglée, tournez lentement le volant vers vous (dans le sens inverse des aiguilles d'une montre) et assurez-vous que l'aiguille ne touche pas le pied-de-biche. Si c'est le cas, vous risquez de casser ou de tordre l'aiguille.

- 7** Serrez fermement la vis de positionnement à l'aide d'un tournevis.

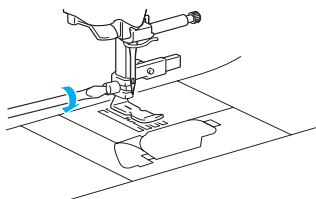

① Vis de positionnement

- 8** Surpiqûre autour de la fermeture à glissière.

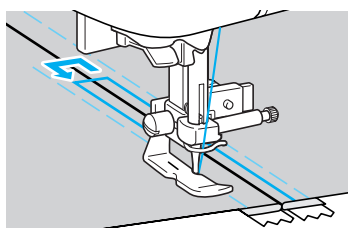
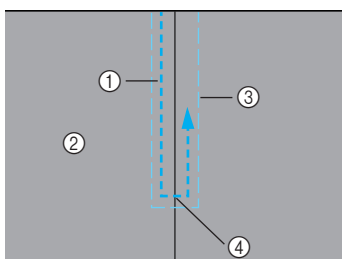

① Couture
② Endroit du tissu
③ Point de faufilage
④ Extrémité de l'ouverture de la fermeture à glissière

! ATTENTION

- Lorsque vous cousez, vérifiez que l'aiguille ne touche pas la fermeture à glissière, sinon elle pourrait se tordre ou casser.

- 9** Retirez le point de faufilage.

Fixation de passepoils

- 1** Placez le passepoils entre deux morceaux de tissu, à l'envers, comme illustré ci-dessous.

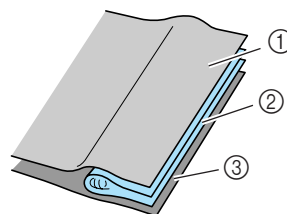

① Tissu
② Passepoils
③ Tissu

- 2** Reportez-vous à la procédure de fixation du pied réglable pour fermetures à glissière/passepoils de la page précédente.

- 3** Cousez le long du passepoils.

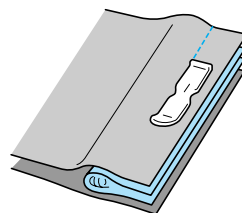

- 4** Après la couture, retournez le tissu.

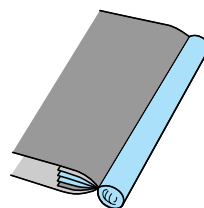

Couture de tissus élastiques et de ruban élastique

Vous pouvez coudre des tissus élastiques et fixer du ruban élastique.

Nom du point	Motif	Application	Largeur du point [mm (po)]		Longueur du point [mm (po)]		Pied-de-biche
			Auto.	Manuel	Auto.	Manuel	
Point élastique	5	Tissus élastiques	1,0 (1/16)	1,0-3,0 (1/16-1/8)	2,5 (3/32)	1,0-4,0 (1/16-3/16)	J
Point zigzag double	9	Fixation d'un élastique	5,0 (3/16)	1,5-7,0 (1/16-1/4)	1,0 (1/16)	0,2-4,0 (1/64-3/16)	
Point zigzag triple	10		5,0 (3/16)	1,5-7,0 (1/16-1/4)	1,0 (1/16)	0,2-4,0 (1/64-3/16)	
Point de fixation d'élastiques	34	Fixation d'élastiques sur tissus élastiques	4,0 (3/16)	0,0-7,0 (0-1/4)	1,0 (1/16)	0,2-4,0 (1/64-3/16)	

Respectez les précautions correspondantes lorsque vous effectuez les opérations de couture suivantes.

Points élastiques

1 Fixez le pied zigzag "J".

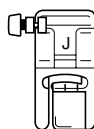

- Pour plus de détails, reportez-vous à la section "Remplacement du pied-de-biche" (page 42).

2 Sélectionnez le point 5

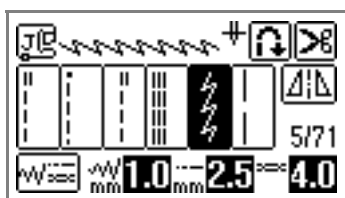

- Pour plus de détails, reportez-vous à la section "Sélection du point" (page 49).

3 Cousez le tissu sans l'étirer.

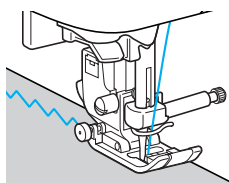

Fixation d'un élastique

Lorsque vous fixez un ruban élastique au revers d'une manche ou à la taille d'un vêtement, les dimensions finales seront celles du ruban élastique tendu. Il est donc nécessaire d'utiliser un ruban élastique d'une longueur appropriée.

- #### 1 Épinglez le ruban élastique à l'envers du tissu.
- Épinglez le ruban élastique sur le tissu en plusieurs points pour qu'il soit positionné de manière uniforme.

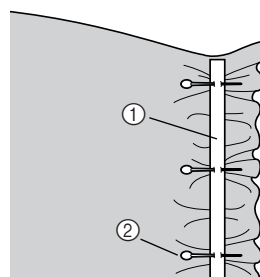

- ① Ruban élastique
- ② Crochet

2 Fixez le pied zigzag "J".

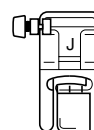

- Pour plus de détails, reportez-vous à la section "Remplacement du pied-de-biche" (page 42).

3 Sélectionnez un point.

- **Exemple :** Point zigzag double

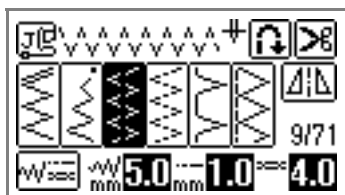

- **Exemple :** Point de fixation d'élastiques

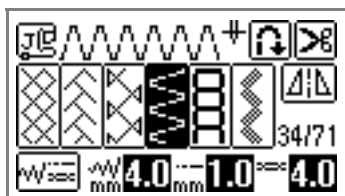

- Pour plus de détails, reportez-vous à la section "Sélection du point" (page 49).

4 Cousez le ruban élastique en l'étirant pour qu'il ait la même longueur que le tissu.

Tout en étendant le tissu de la main gauche derrière le pied-de-biche, tirez dessus au niveau de l'épingle la plus proche de l'avant du pied-de-biche avec la main droite.

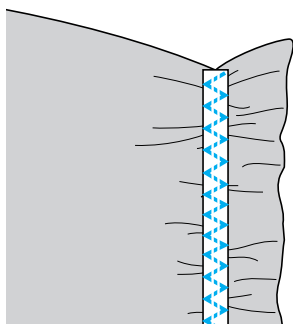
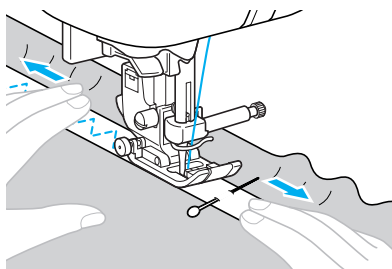











ATTENTION

- Lorsque vous cousez, vérifiez que l'aiguille ne touche aucune épingle, sinon elle pourrait se tordre ou casser.

Points d'appliqué, mosaïque et de capitonnage

Cette section décrit les points pouvant être utilisés pour la couture d'appliqués, de mosaïques et de capitonnage.

Nom du point	Motif	Application	Largeur du point [mm (po)]		Longueur du point [mm (po)]		Pied-de-biche
			Auto.	Manuel	Auto.	Manuel	
Point zigzag		Fixation d'appliqués (ligne de base au centre/points inverses)	3,5 (1/8)	0,0–7,0 (0–1/4)	1,4 (1/16)	0,0–4,0 (0–3/16)	J
		Capitonnage appliqué et en mouvement libre, points plumetis	3,5 (1/8)	0,0–7,0 (0–1/4)	1,4 (1/16)	0,0–4,0 (0–3/16)	
Point d'appliqué		Fixation d'appliqués	3,5 (1/8)	2,5–7,0 (3/32–1/4)	2,5 (3/32)	1,6–4,0 (1/16–3/16)	
		Fixation d'appliqués et de bordures	1,5 (1/16)	0,5–5,0 (1/32–3/16)	1,8 (1/16)	1,0–4,0 (1/16–3/16)	
Point droit d'assemblage		Couture de points droits d'assemblage (avec un rabat de 6,5 mm (1/4 de pouce) à partir du bord droit du pied-de-biche)	5,5 (7/32)	0,0–7,0 (0–1/4)	2,0 (1/16)	0,2–5,0 (1/64–3/16)	
		Couture de points droits d'assemblage (avec un rabat de 6,5 mm (1/4 de pouce) à partir du bord gauche du pied-de-biche)	1,5 (1/16)	0,0–7,0 (0–1/4)	2,0 (1/16)	0,2–5,0 (1/64–3/16)	
Point d'assemblage		Couture de mosaïque	4,0 (3/16)	0,0–7,0 (0–1/4)	1,2 (1/16)	0,2–4,0 (1/64–3/16)	
			5,0 (3/16)	2,5–7,0 (3/32–1/4)	2,5 (3/32)	1,0–4,0 (1/16–3/16)	
			5,0 (3/16)	0,0–7,0 (0–1/4)	1,2 (1/16)	0,2–4,0 (1/64–3/16)	
Point de capitonnage style "à la main".		Capitonnage à point droit avec apparence cousu main	0,0 (0)	0,0–7,0 (0–1/4)	2,5 (3/32)	1,0–4,0 (1/16–3/16)	
Capitonnage pointillé		Pointillé	7,0 (1/4)	1,0–7,0 (1/16–1/4)	1,6 (1/16)	1,0–4,0 (1/16–3/16)	



Mémo

- Selon qu'un "Q" ou un "P" apparaît sur l'écran à cristaux liquides, le motif est destiné au capitonnage ("Q") ou à l'assemblage ("P").

Couture d'appliqués

- 1 Découpez l'appliqué, en laissant un rabat entre 3 et 5 mm (1/8 et 3/16")

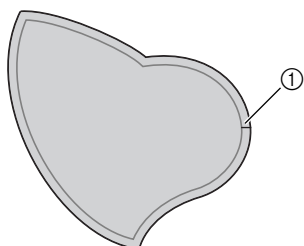

① Rabat

- 2 Placez un motif de papier épais ou un renfort de broderie au dos de l'appliqué, puis pliez le rabat à l'aide d'un fer à repasser.

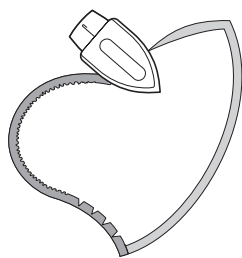

- 3 Retournez le tissu, puis faufilez-le ou placez-y des épingles pour le fixer au tissu principal.

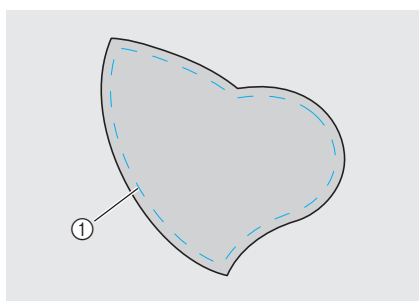

① Point de faufilage

- 4 Fixez le pied-de-biche ouvert.

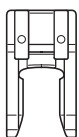

- Pour plus de détails, reportez-vous à la section "Remplacement du pied-de-biche" (page 42).

- 5 Sélectionnez un point.

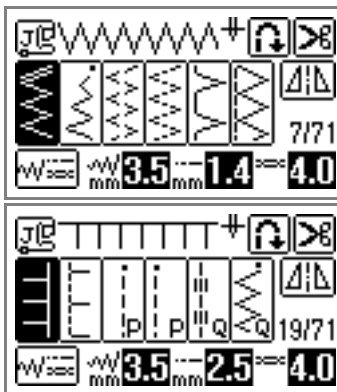

- Pour plus de détails, reportez-vous à la section "Sélection du point" (page 49).

- 6 Tournez le volant vers vous (dans le sens inverse des aiguilles d'une montre), puis commencez à coudre le bord de l'appliqué, en veillant à ce que l'aiguille se place juste en dehors de l'appliqué.

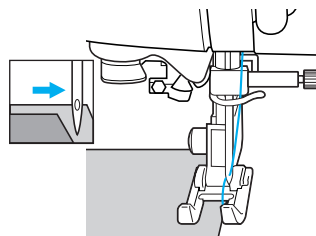

Lorsque vous atteignez un angle, arrêtez la machine ; l'aiguille se trouvant dans le tissu principal, juste en dehors de l'appliqué, relevez le levier du pied-de-biche, puis tournez le tissu afin de modifier le sens de la couture.

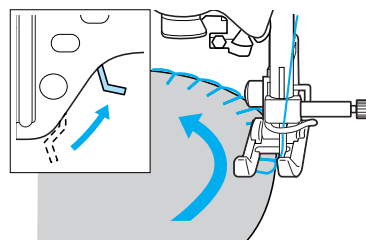

Points mosaïque (piqué fantaisie)

- 1 Pliez le bord de la pièce de tissu supérieure et placez-la sur la pièce inférieure.
- 2 Cousez les deux pièces de tissu ensemble de sorte que le motif du point s'étende sur les deux pièces.

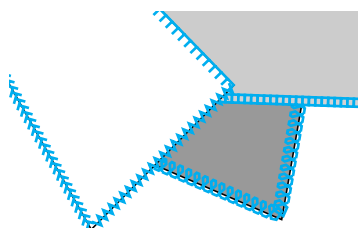
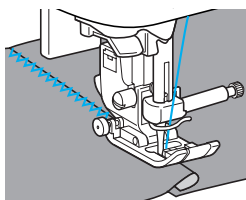

Assemblage

On appelle "assemblage" le fait de coudre deux pièces de tissu ensemble. Vous devez couper les pièces de tissu en laissant un rabat de 7 mm (1/4"). Cousez un point droit d'assemblage avec un rabat de 7 mm (1/4") à partir du bord droit ou gauche du pied-de-biche.

- 1 Faufilez ou placez des épingles le long du rabat des tissus à assembler.
- 2 Fixez le pied zigzag "J".

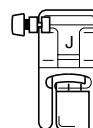

- Pour plus de détails, reportez-vous à la section "Remplacement du pied-de-biche" (page 42).

- 3 Sélectionnez le point ²¹ ou ²².

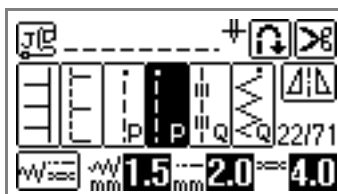

- Pour plus de détails, reportez-vous à la section "Sélection du point" (page 49).
- Un "P" apparaît sur l'écran à cristaux liquides avec le point droit d'assemblage.

- 4 Effectuez la couture, le bord du pied-de-biche étant aligné sur le bord du tissu.

■ Pour un rabat du côté droit

Alignez le côté droit du pied-de-biche sur le bord du tissu et effectuez la couture en utilisant le point ²¹.

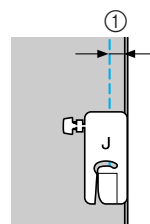

① 7 mm (1/4")

■ Pour un rabat du côté gauche

Alignez le côté gauche du pied-de-biche sur le bord du tissu et effectuez la couture en utilisant le point ²² .

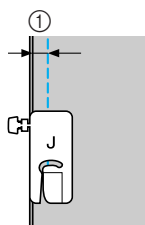

① 7 mm (1/4")



Mémo

- Pour modifier la largeur du rabat (positionnement de l'aiguille), réglez la largeur du point. Pour plus de détails, reportez-vous à la section "Réglage de la largeur du point" (page 56).

■ Utilisation du pied quilting 1/4

Si vous utilisez le pied quilting 1/4, les coutures peuvent être cousues avec un rabat de 6,4 mm (1/4").

1 Faufilez ou placez des épingles le long du rabat des tissus à assembler.

2 Fixez le pied quilting 1/4.

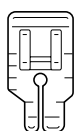

- Pour plus de détails, reportez-vous à la section "Remplacement du pied-de-biche" (page 42).

3 Sélectionnez le point ³ .

4 Alignez le repère sur le bord supérieur du pied quilting 1/4 sur le bord supérieur du tissu.

Alignez le côté droit du tissu sur le bord droit de la partie plus étroite du pied quilting 1/4.

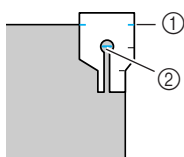

① Repère sur le pied quilting 1/4
② Début de la couture

Lorsque vous cousez avec un rabat, alignez le bord gauche de la partie plus étroite du pied quilting 1/4 sur le bord du tissu.

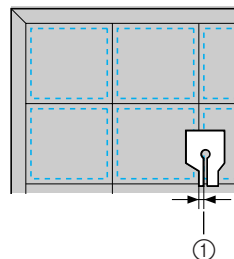

① Couture (3,2 mm (1/8"))

5 Commencez à coudre.

6 À la fin de la couture, arrêtez la machine à coudre.

Cousez jusqu'à ce que le repère sur le bord inférieur du pied quilting 1/4 soit aligné sur le bord inférieur du tissu.

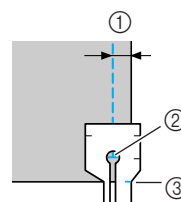

① 6,4mm (1/4")
② Fin de la couture
③ Repère sur le pied quilting 1/4

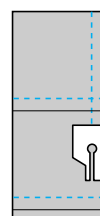

Capitonnage

On appelle "capitonnage" le placement d'ouate entre les parties inférieure et supérieure du tissu. Vous pouvez coudre facilement des couvertures piquées à l'aide du pied à double entraînement et du guide de capitonnage.

- 1 **Faufilez le tissu avec lequel vous souhaitez réaliser le capitonnage.**
- 2 **Retirez le pied-de-biche et son support.**
 - Pour plus de détails, reportez-vous à la section "Retrait et fixation du support de pied-de-biche" (page 44).
- 3 **Accrochez la fourche de connexion du pied à double entraînement à la vis du support d'aiguille.**

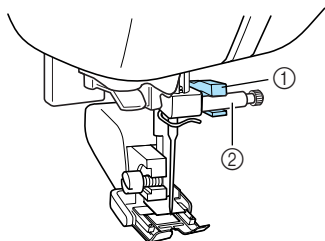

- ① Fourche de connexion
② Vis de support d'aiguille

- 4 **Abaissez le levier du pied-de-biche, insérez la vis du support de pied-de-biche, puis serrez-la à l'aide du tournevis.**

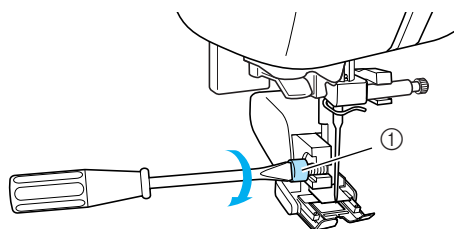

- ① Vis du support de pied-de-biche
▶ Le pied à double entraînement est fixé.

! ATTENTION

- Veillez à bien serrer les vis à l'aide du tournevis, sinon, l'aiguille risque de toucher le pied-de-biche et de se tordre ou de casser.
- Avant de commencer la couture, tournez lentement le volant vers vous (dans le sens inverse des aiguilles d'une montre) et assurez-vous que l'aiguille ne touche pas le pied-de-biche. Si c'est le cas, vous risquez de casser ou de tordre l'aiguille.

- 5 **Sélectionnez un point.**

- Pour plus de détails, reportez-vous à la section "Sélection du point" (page 49).

- 6 **Placez une main de chaque côté du pied-de-biche, puis guidez uniformément le tissu tout en cousant.**

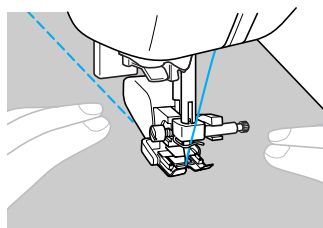

⚡ Remarque

- Lorsque vous cousez à l'aide du pied à double entraînement, utilisez une vitesse moyenne ou basse.
- Lorsque vous réalisez un capitonnage, utilisez une aiguille de machine à coudre à usage domestique 90/14.

■ Utilisation du guide de capitonnage

Utilisez le guide de capitonnage pour coudre des points parallèles espacés de manière égale.

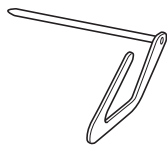

- 1** Insérez la tige du guide de capitonnage dans l'orifice se trouvant à l'arrière du support de pied-de-biche ou du pied à double entraînement.

- Pied à double entraînement

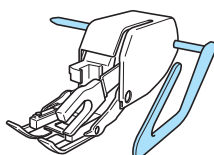

- Support de pied-de-biche

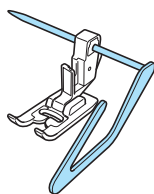

- 2** Réglez la tige du guide de capitonnage pour que le guide s'aligne sur les points déjà cousus.

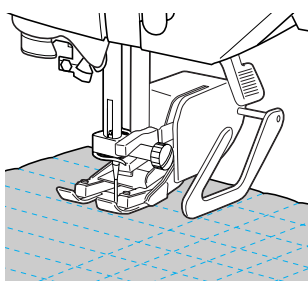

Capitonnage en mouvement libre

Avec le capitonnage en mouvement libre, abaissez les griffes d'entraînement (à l'aide du levier d'entraînement par griffe) de façon à pouvoir déplacer le tissu librement dans n'importe quelle direction. Lorsque vous effectuez un capitonnage en mouvement libre, reportez-vous aux instructions suivantes avec le pied-de-biche pour capitonnage.

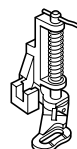

- 1** Retirez le pied-de-biche et son support.

- Reportez-vous à la section "Retrait et fixation du support de pied-de-biche" (page 44).

- 2** Fixez le pied-de-biche pour capitonnage avec la vis du support de pied-de-biche.

Le crochet du pied-de-biche pour capitonnage doit se trouver au-dessus de la vis du support d'aiguille.

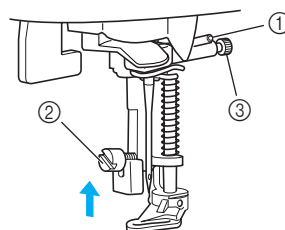

- ① Crochet du pied-de-biche pour capitonnage
② Vis du support de pied-de-biche
③ Vis de support d'aiguille

- 3** Maintenez le pied-de-biche pour capitonnage de la main droite, puis serrez la vis du support de pied-de-biche à l'aide du tournevis de votre main gauche.

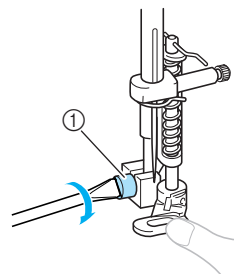

- ① Vis du support de pied-de-biche

! ATTENTION

- **Veillez à bien serrer les vis à l'aide du tournevis, sinon, l'aiguille risque de toucher le pied-de-biche et de se tordre ou de casser.**

- 4** Faites glisser le levier d'entraînement par griffe, situé à l'arrière de la machine, en bas, pour le placer sur  (vers la gauche, vu depuis l'arrière de la machine).

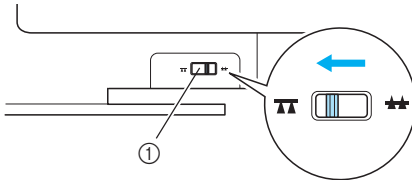

- ① Curseur de réglage des griffes d'entraînement (vu depuis l'arrière de la machine)

► Les griffes d'entraînement sont abaissées.

- 5** Mettez la machine à coudre sous tension, puis sélectionnez un point.

- Pour plus de détails, reportez-vous à la section "Sélection du point" (page 49).

- 6** Tenez le tissu des deux mains, puis déplacez-le pour suivre le motif.

Des points de renfort sont cousus au début et à la fin de la couture.

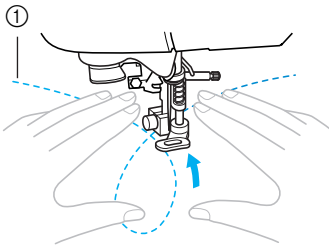

- ① Motif

- 7** À la fin de la couture, faites glisser le levier d'entraînement par griffe pour le placer sur  (vers la droite, vu depuis l'arrière de la machine) pour relever les griffes d'entraînement.

- En général, le levier d'entraînement par griffe se trouve à droite.

Points plumetis à l'aide du sélecteur de vitesse de couture

Vous pouvez coudre un point décoratif en changeant la largeur d'un point plumetis. Lorsque la machine à coudre est réglée pour permettre l'ajustement de la largeur du point à l'aide du sélecteur de vitesse de couture, la largeur du point peut être aisément et rapidement réglée. Dans ce cas, la vitesse de couture est réglée à l'aide de la pédale de commande.

- 1** Connectez la pédale de commande.

- Pour plus de détails, reportez-vous à la section "Démarriage du travail de couture" (page 51).

- 2** Fixez le pied zigzag "J".

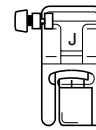

- Pour plus de détails, reportez-vous à la section "Remplacement du pied-de-biche" (page 42).

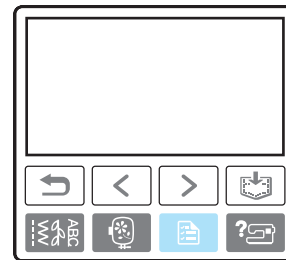

- 3** Mettez la machine à coudre sous tension, puis appuyez sur  (Touche de réglage) du panneau de commande.

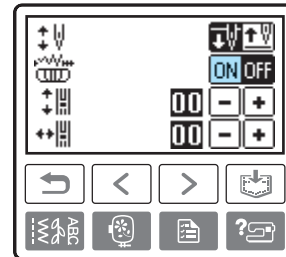

► L'écran de réglage s'affiche.

- 4** Appuyez sur ON pour le réglage de commande de la largeur du point.



► La machine est maintenant réglée pour permettre la commande de la largeur du point à l'aide du sélecteur de vitesse de couture. Si le réglage de commande de la largeur du point est réglé sur "ON",   pour la largeur du point est remplacé par l'icône du sélecteur de vitesse de couture .

- 5 Appuyez sur  (Touche Arrière).

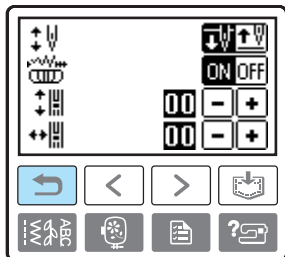

- L'écran initial s'affiche de nouveau.

- 6 Sélectionnez le point .

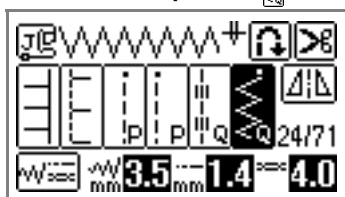

- Pour plus de détails, reportez-vous à la section "Sélection du point" (page 49).

- 7 Lors de la couture, faites coulisser le sélecteur de vitesse de couture pour régler la largeur du point.

Faites glisser le sélecteur vers la gauche pour diminuer la largeur du point. Faites glisser le sélecteur vers la droite pour augmenter la largeur du point.

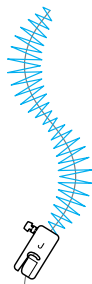
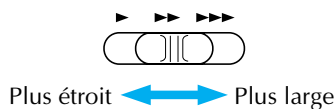

- Réglez la vitesse de couture à l'aide de la pédale de commande.

- 8 Une fois la couture terminée, désactivez (OFF) le réglage de commande de la largeur du point.



Mémo

- Bien que le résultat de la couture diffère en fonction du type de tissu utilisé et de l'épaisseur du fil, pour des résultats optimaux, réglez la longueur du point entre 0,3 et 0,5 mm (1/64 et 1/32").

Points de renfort

Renforcez les points soumis à d'importantes tractions, comme les boutonnères de manches, les coutures d'entrejambes et les coins de poches.

Nom du point	Motif	Application	Largeur du point [mm (po)]		Longueur du point [mm (po)]		Pied-de-biche
			Auto.	Manuel	Auto.	Manuel	
Point élastique triple	4	Renforcement des coutures des manches et des entrejambes	0,0 (0)	0,0-7,0 (0-1/4)	2,5 (3/32)	1,5-4,0 (1/16-3/16)	J
Point d'arrêt	60	Renforcement de l'extrémité des ouvertures, telles que les coins de poches	2,0 (1/16)	1,0-3,0 (1/16-1/8)	0,4 (1/64)	0,3-1,0 (1/64-1/16)	A
Point de reprisage	58	Reprisage de tissus moyens	7,0 (1/4)	2,5-7,0 (3/32-1/4)	2,0 (1/16)	0,4-2,5 (1/64-3/32)	
	59	Reprisage de tissus épais	7,0 (1/4)	2,5-7,0 (3/32-1/4)	2,0 (1/16)	0,4-2,5 (1/64-3/32)	

Couture élastique triple

Utilisez le point élastique triple pour renforcer les boutonnères des manches et les coutures d'entrejambes.

1 Fixez le pied zigzag "J".

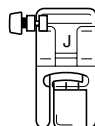

- Pour plus de détails, reportez-vous à la section "Remplacement du pied-de-biche" (page 42).

2 Sélectionnez le point 4

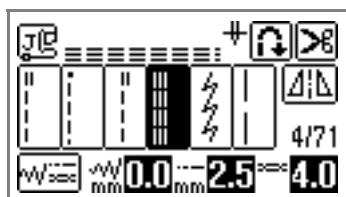

- Pour plus de détails, reportez-vous à la section "Sélection du point" (page 49).

3 Commencez à coudre.

- Pour plus de détails, reportez-vous à la section "Démarrage du travail de couture" (page 51).

Couture d'arrêt

Les points d'arrêt permettent de renforcer les points soumis à d'importantes tractions, comme les coins de poches et les ouvertures.

Vous trouverez ci-dessous l'exemple de la procédure de couture de points d'arrêt aux coins des poches.

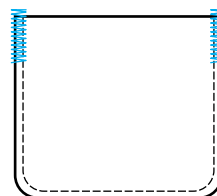

- #### 1 Déterminez la longueur souhaitée du point d'arrêt.
- Réglez la plaque du guide-bouton du pied pour boutonnères "A" à la longueur voulue. [La distance entre les repères de la règle du pied-de-biche correspond à 5 mm (3/16").]

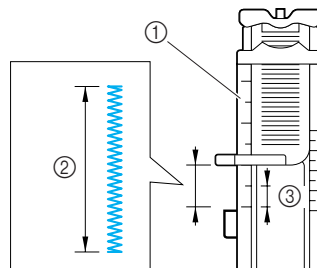

- ① Réglette du pied-de-biche
- ② Longueur du point d'arrêt
- ③ 5 mm (3/16")

- Vous pouvez coudre un point d'arrêt d'une longueur maximale de 28 mm (1-1/8 de pouce).

2 Fixez le pied pour boutonnières "A".

- Pour plus de détails, reportez-vous à la section "Remplacement du pied-de-biche" (page 42).

3 Sélectionnez le point ⁶⁰ .

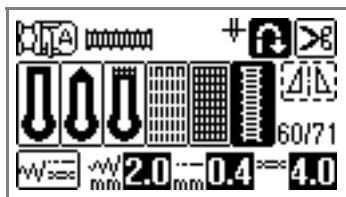

- Pour plus de détails, reportez-vous à la section "Sélection du point" (page 49).

4 Placez le tissu pour que l'ouverture de la poche soit tournée vers vous, puis abaissez le levier du pied-de-biche à ce que l'aiguille tombe 2 mm (1/16") devant l'ouverture de la poche.

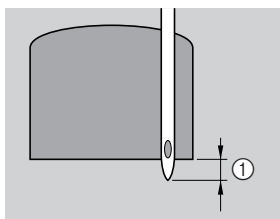

① 2 mm (1/16")

Abaissez le fil supérieur pour le faire passer dans l'orifice du pied-de-biche.

- Lorsque vous abaissez le pied-de-biche, n'exercez pas de pression à l'avant du pied-de-biche, sinon, la taille du point d'arrêt risque de ne pas être correcte.

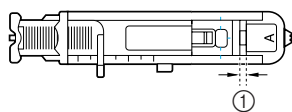
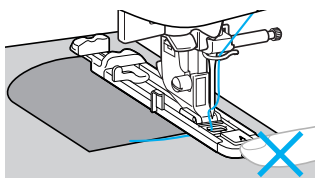

① Ne réduisez pas l'écart.

5 Abaissez au maximum le levier de boutonnières.

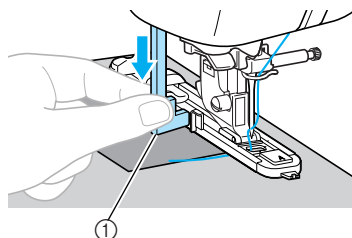

① Levier de boutonnières

Le levier de boutonnières est placé derrière le support du pied pour boutonnières.

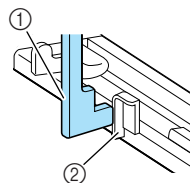

① Levier de boutonnières
② Support

6 Tenez légèrement l'extrémité du fil supérieur de votre main gauche et commencez à coudre.

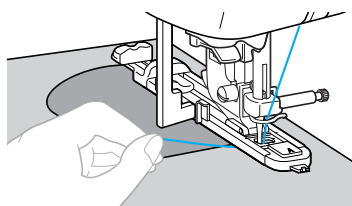

- Une fois le travail de couture terminé, la machine coud automatiquement les points de renfort puis s'arrête.

7 Relevez le levier du pied-de-biche, retirez le tissu, puis coupez les fils.

8 Remplacez le levier de boutonnières dans sa position d'origine.



Mémo

- Si le tissu n'avance pas, parce qu'il est trop épais, par exemple, augmentez la longueur du point. Pour plus de détails, reportez-vous à la section "Réglage de la longueur du point" (page 57).

Reprisage

Vous pouvez repriser un tissu déchiré.
La couture du reprisage est illustrée ci-dessous.

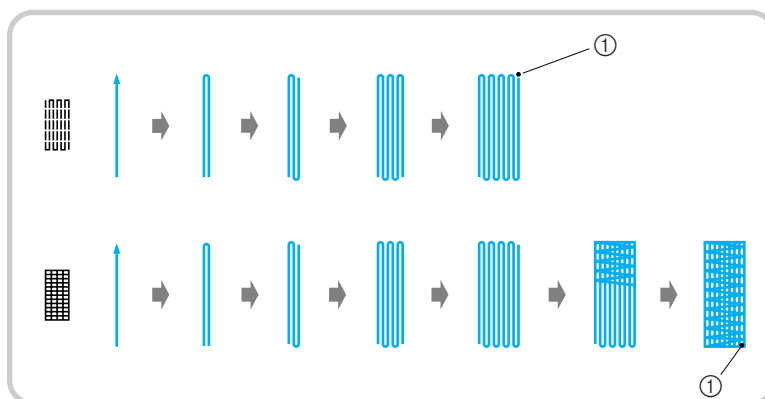

① Points de renfort

1 Déterminez la longueur souhaitée du reprisage.

Réglez la plaque du guide-bouton du pied pour boutonsnières "A" à la longueur voulue. [La distance entre les repères de la règle de pied-de-biche correspond à 5 mm (3/16").]

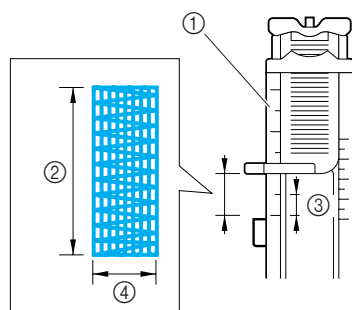

- ① Règlette du pied-de-biche
- ② Longueur du reprisage
- ③ 5 mm (3/16")
- ④ 7 mm (1/4")

- Vous pouvez coudre un point d'arrêt d'une longueur maximale de 28 mm (1-1/8 de pouce).

2 Fixez le pied pour boutonsnières "A".

- Pour plus de détails, reportez-vous à la section "Remplacement du pied-de-biche" (page 42).

3 Sélectionnez le point 58 ou 59.

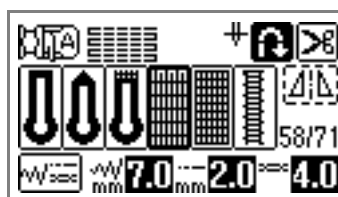

- Pour plus de détails, reportez-vous à la section "Sélection du point" (page 49).

4 Placez le tissu pour que l'aiguille se trouve 2 mm (1/16") avant la zone de reprisage, puis abaissez le levier du pied-de-biche.

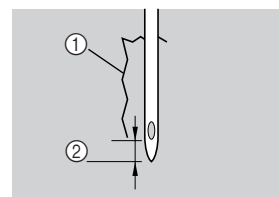

- ① Déchirure
- ② 2 mm (1/16")

Abaissez le fil supérieur pour le faire passer dans l'orifice du pied-de-biche.

- Lorsque vous abaissez le pied-de-biche, n'exercez pas de pression à l'avant du pied-de-biche, sinon, la taille du reprisage risque de ne pas être correcte.

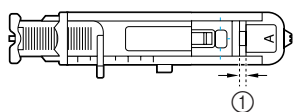
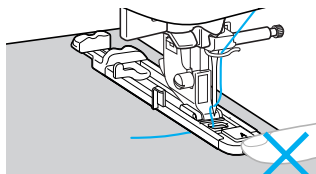

- ① Ne réduisez pas l'écart.

5 Abaissez au maximum le levier de boutonnières.

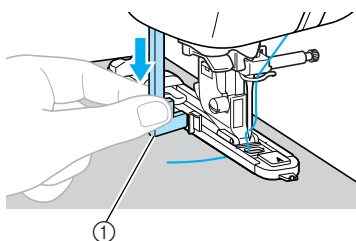

- ① Levier de boutonnières

Le levier de boutonnières est placé derrière le support du pied pour boutonnières.

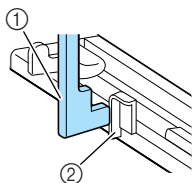

- ① Levier de boutonnières
② Support

6 Tenez légèrement l'extrémité du fil supérieur de votre main gauche et commencez à coudre.

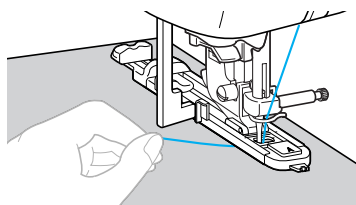

- Une fois le travail de couture terminé, la machine coud automatiquement les points de renfort puis s'arrête.

7 Relevez le levier du pied-de-biche, retirez le tissu, puis coupez les fils.

8 Remplacez le levier de boutonnières dans sa position d'origine.



Mémo

- Si le tissu n'avance pas, parce qu'il est trop épais, par exemple, augmentez la longueur du point. Pour plus de détails, reportez-vous à la section "Réglage de la longueur du point" (page 57).

Couture d'œillet

Vous pouvez coudre des œillets comme ceux se trouvant sur les ceintures. Vous pouvez coudre des œillets de trois tailles : 7 mm, 6 mm et 5 mm (1/4, 15/64 et 3/16").

Nom du point	Motif	Application	Largeur du point [mm (po)]		Longueur du point [mm (po)]		Pied-de-biche
			Auto.	Manuel	Auto.	Manuel	
Point à œillet	62 	Couture d'œillets, notamment sur des ceintures	7,0 (1/4)	7,0, 6,0 ou 5,0 (1/4, 15/64 ou 3/16)	7,0 (1/4)	7,0, 6,0 ou 5,0 (1/4, 15/64 ou 3/16)	N

1 Fixez le pied pour monogrammes "N".

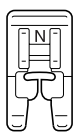

- Pour plus de détails, reportez-vous à la section "Remplacement du pied-de-biche" (page 42).

2 Sélectionnez le point .

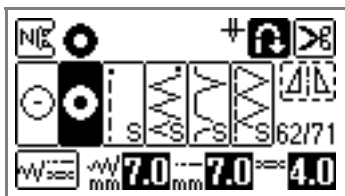

- Pour plus de détails, reportez-vous à la section "Sélection du point" (page 49).

3 Réglez la largeur ou la longueur du point pour sélectionner la taille d'œillet voulue.

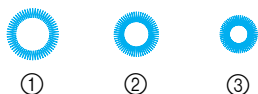

- ① 7mm
- ② 6mm
- ③ 5mm

- Pour plus de détails, reportez-vous aux sections "Réglage de la largeur du point" (page 56) et "Réglage de la longueur du point" (page 57).

4 Abaissez l'aiguille sur le tissu au début de la couture, puis faites de même avec le levier du pied-de-biche.

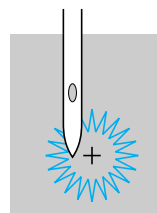

5 Commencez à coudre.

- Une fois le travail de couture terminé, la machine coud automatiquement les points de renfort puis s'arrête.

6 Utilisez le perce-œillet pour effectuer un trou au centre de l'œillet.

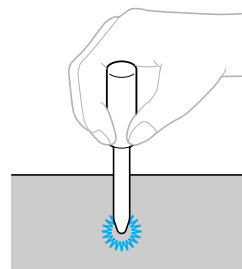





- Lorsque vous utilisez le perce-œillet, placez un papier épais ou une autre feuille de protection sous le tissu avant de percer le trou.

Mémo

- Si vous utilisez un fil fin, la couture risque d'être trop "ouverte". Dans ce cas, cousez deux fois l'œillet, en superposant les coutures, avant de retirer le tissu.

Points horizontaux

Les points horizontaux sont utilisés pour fixer les appliqués aux tissus qui ne peuvent pas être avancés, tels que les pièces de tissu cylindriques. Vous pouvez choisir parmi les points droits et zigzag cousus vers la gauche ou la droite.

Nom du point	Motif	Application	Largeur du point [mm (po)]	Longueur du point [mm (po)]	Pied-de-biche
Point droit horizontal	68 	Fixation d'appliqués sur des manches (point droit cousu à gauche)	–	–	N
	69 	Fixation d'appliqués sur des manches (point droit cousu à droite)	–	–	
Point zigzag horizontal	70 	Fixation d'appliqués sur des manches (point zigzag cousu à gauche)	–	–	
	71 	Fixation d'appliqués sur des manches (point zigzag cousu à droite)	–	–	

L'illustration ci-dessous montre l'ordre de couture pour l'explication suivante.

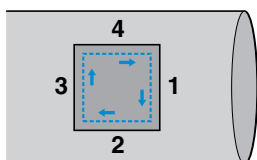

1 Retirez le plateau.

- Pour plus de détails, reportez-vous à la section "Couture en mode "bras libre"" (page 45).

2 Fixez le pied pour monogrammes "N".

- Pour plus de détails, reportez-vous à la section "Remplacement du pied-de-biche" (page 42).

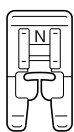

3 Sélectionnez le point 1 .

- Pour plus de détails, reportez-vous à la section "Sélection du point" (page 49).

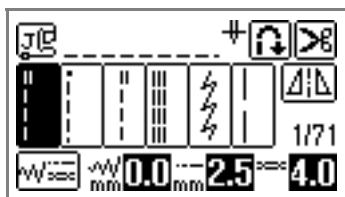

4 Abaissez l'aiguille dans le tissu au début de la couture, puis commencez à coudre.

Abaissez l'aiguille dans l'angle supérieur droit.

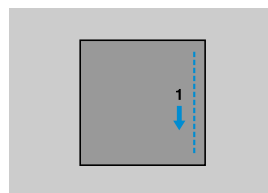

- ▶ Le tissu est entraîné vers l'arrière de la machine, comme d'habitude.

5 Une fois l'angle cousu, arrêtez la machine à coudre, puis sélectionnez le point 68 .

6 Commencez à coudre.

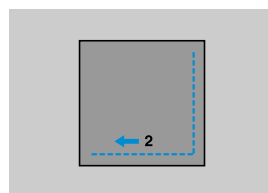

- ▶ Le tissu est entraîné vers la droite.

7 Une fois l'angle cousu, arrêtez la machine à coudre, puis sélectionnez le point 1 .

8 Appuyez sur  (Touche Point inverse/renfort).

Maintenez la touche Point inverse/renfort enfoncée jusqu'à ce que la couture atteigne l'angle supérieur gauche.

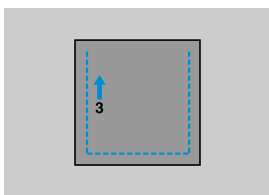

► Le tissu est entraîné vers l'avant.

9 Une fois l'angle cousu, arrêtez la machine à coudre, puis sélectionnez le point .

10 Commencez à coudre.

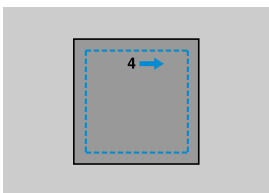

► Le tissu est entraîné vers la gauche.

11 Une fois l'angle cousu, arrêtez la machine à coudre, puis sélectionnez de nouveau le point .

12 Après avoir cousu 3 à 5 points au début de la couture, arrêtez la machine à coudre.



















Mémo

- Le sens d'entraînement du tissu diffère en fonction du point sélectionné. Veillez à guider le tissu en cours de couture.

Points décoratifs

Les points courants comprennent les points décoratifs suivants.

Nom du point	Motif	Application	Largeur du point [mm (po)]		Longueur du point [mm (po)]		Pied-de-biche	
			Auto.	Manuel	Auto.	Manuel		
Point de chausson		Couture de deux pièces de tissu pour les assembler avec une couture ouverte	5,0 (3/16)	0,0–7,0 (0–1/4)	2,5 (3/32)	1,0–4,0 (1/16–3/16)	J	
			5,0 (3/16)	2,5–7,0 (3/25–1/4)	2,5 (3/32)	1,0–4,0 (1/16–3/16)		
Point d'assemblage		Points d'assemblage décoratifs	4,0 (3/16)	0,0–7,0 (0–1/4)	1,2 (1/16)	0,2–4,0 (1/64–3/16)		
			5,0 (3/16)	2,5–7,0 (3/32–1/4)	2,5 (3/32)	1,0–4,0 (1/16–3/16)		
			5,0 (3/16)	0,0–7,0 (0–1/4)	1,2 (1/16)	0,2–4,0 (1/64–3/16)		
Point de coquille		Couture de points de coquille sur les cols et lignes courbes	4,0 (3/16)	0,0–7,0 (0–1/4)	2,5 (3/32)	0,2–4,0 (1/64–3/16)		
Point smock		Couture de fronces pour conférer texture et élasticité au tissu	5,0 (3/16)	0,0–7,0 (0–1/4)	1,6 (1/16)	1,0–4,0 (1/16–3/16)		
			5,0 (3/16)	0,0–7,0 (0–1/4)	2,5 (3/32)	1,0–4,0 (1/16–3/16)		
			5,0 (3/16)	2,5–7,0 (3/32–1/4)	2,5 (3/32)	1,0–4,0 (1/16–3/16)		
Point feston		Couture de points feston satin	5,0 (3/16)	2,5–7,0 (3/32–1/4)	0,5 (1/32)	0,1–1,0 (1/64–1/16)		
Point décoratif		Couture de dentelle, d'ourlets décoratifs, de points Héritage, etc.	3,5 (1/8)	1,5–7,0 (1/16–1/4)	2,5 (3/32)	1,6–4,0 (1/16–3/16)		N
			6,0 (15/64)	1,5–7,0 (1/16–1/4)	3,0 (1/8)	1,5–4,0 (1/16–3/16)		
		Couture d'ourlets décoratifs, de points Héritage, etc. sur tissus fins, moyens et à armature toile.	5,0 (3/16)	1,5–7,0 (1/16–1/4)	3,5 (1/8)	1,5–4,0 (1/16–3/16)		
			5,0 (3/16)	1,5–7,0 (1/16–1/4)	4,0 (3/16)	1,5–4,0 (1/16–3/16)		
			5,0 (3/16)	1,5–7,0 (1/16–1/4)	2,5 (3/32)	1,5–4,0 (1/16–3/16)		
			5,0 (3/16)	1,5–7,0 (1/16–1/4)	2,0 (1/16)	1,5–4,0 (1/16–3/16)		
		Couture d'ourlets décoratifs, enfilage de ruban, points Héritage, etc.	5,0 (3/16)	1,5–7,0 (1/16–1/4)	3,0 (1/8)	1,5–4,0 (1/16–3/16)		

Nom du point	Motif	Application	Largeur du point [mm (po)]		Longueur du point [mm (po)]		Pied-de-biche
			Auto.	Manuel	Auto.	Manuel	
Point décoratif	46	Couture de points Héritage, etc.	6,0 (15/64)	1,5-7,0 (1/16-1/4)	1,6 (1/16)	1,0-4,0 (1/16-3/16)	N
	47		5,0 (3/16)	1,5-7,0 (1/16-1/4)	1,6 (1/16)	1,0-4,0 (1/16-3/16)	
	35	Point décoratif	4,0 (3/16)	0,0-7,0 (0-1/4)	3,0 (1/8)	2,0-4,0 (1/16-3/16)	J
	36		4,0 (3/16)	0,0-7,0 (0-1/4)	2,5 (3/32)	1,0-4,0 (1/16-3/16)	
	37		5,5 (7/32)	0,0-7,0 (0-1/4)	1,6 (1/16)	1,0-4,0 (1/16-3/16)	
	38		5,0 (3/16)	1,5-7,0 (1/16-1/4)	1,0 (1/16)	0,2-4,0 (1/64-3/16)	

Point de chausson

On appelle "point de chausson" l'assemblage de tissus avec une couture ouverte. Utilisez ce point pour coudre des chemisiers et des vêtements d'enfants. Ce point est plus décoratif lorsque vous utilisez du fil épais.

- 1 Pliez les deux pièces de tissu le long de leur couture à l'aide d'un fer à repasser.
- 2 Faufilez les deux pièces de tissu, séparées d'environ 4 mm (3/16"), sur du papier fin ou sur une feuille de matériau stabilisateur soluble. Si vous tracez un trait le long de la ligne centrale du papier fin ou du matériau stabilisateur soluble, la couture sera facilitée.

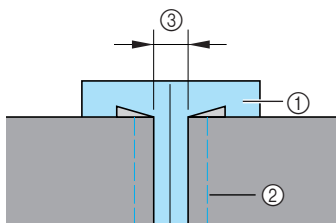

- 1 Papier fin ou matériau stabilisateur soluble
- 2 Point de faufilage
- 3 4 mm (3/16")

- 3 Fixez le pied zigzag "J".

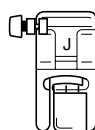

- Pour plus de détails, reportez-vous à la section "Remplacement du pied-de-biche" (page 42).

- 4 Sélectionnez le point 32 ou 33



- Pour plus de détails, reportez-vous à la section "Sélection du point" (page 49).

- 5 Définissez la largeur du point sur 7 mm (1/4").

- Pour plus de détails, reportez-vous à la section "Réglage de la largeur du point" (page 56).

- 6 Effectuez la couture, le centre du pied-de-biche étant aligné sur le milieu de l'espace séparant les deux pièces de tissu.

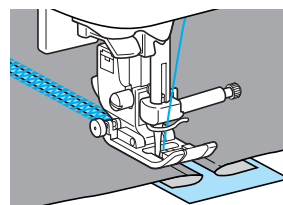
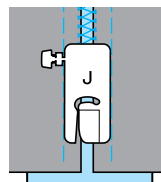

- 7 À la fin de la couture, retirez le papier.

Point de feston

Le motif répétitif en forme de vagues, ressemblant à des coquillages, s'appelle "point feston". Utilisez ce point sur les cols de chemisiers et pour décorer les bords des travaux de couture.

1 Fixez le pied pour monogrammes "N".

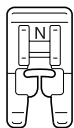

- Pour plus de détails, reportez-vous à la section "Remplacement du pied-de-biche" (page 42).

2 Sélectionnez le point ²⁷ }.

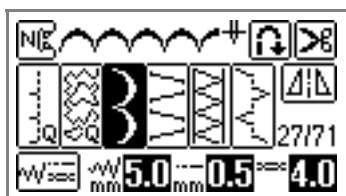

- Pour plus de détails, reportez-vous à la section "Sélection du point" (page 49).

3 Cousez le long du bord du tissu en veillant à ne pas coudre directement sur le bord du tissu.

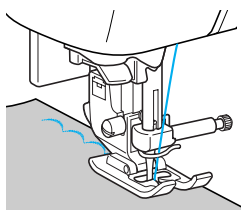

- Pour des résultats optimaux, pulvérisez de l'amidon sur le tissu et appliquez un fer chaud avant de coudre.

4 Coupez le long des points.

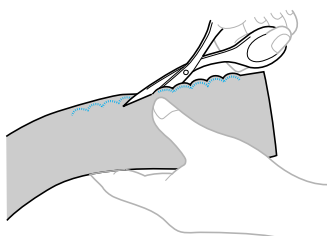

- Veillez à ne pas couper les points.

Point smock

On appelle "point smock" le point décoratif obtenu en cousant ou en brodant sur des fronces. Il permet de décorer le devant des chemisiers ou les revers de manches.

Le point smock confère au tissu texture et élasticité.

1 Fixez le pied zigzag "J".

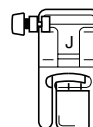

- Pour plus de détails, reportez-vous à la section "Remplacement du pied-de-biche" (page 42).

2 Sélectionnez le point droit, puis réglez sa longueur sur 4 mm (3/16") et relâchez la tension du fil.

- Pour plus de détails, reportez-vous aux sections "Réglage de la longueur du point" (page 57) et "Réglage de la tension des fils" (page 57).
- Sortez le fil de la canette. Pour plus de détails, reportez-vous à la section "Sortie du fil de la canette" (page 36).

3 Cousez des points parallèles à intervalles de 1 cm. (3/8 pouce).

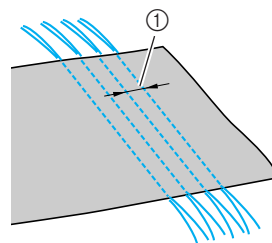



① 1 cm (3/8")

- N'utilisez pas la fonction de couture de points inverses/renfort ou de coupure de fil.
- À la fin de la couture, le fil est tiré d'environ 5 cm (2 pouces).

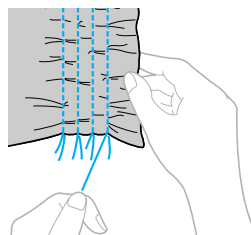
4 Tirez sur les fils de canette pour créer des fronces. Repassez les fronces pour les aplanir.



- 5 Sélectionnez le point ³¹ , ³²  ou ³³ .

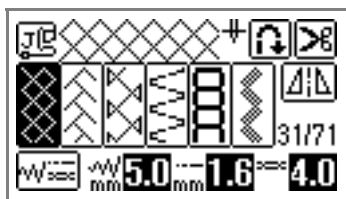

- Pour plus de détails, reportez-vous à la section "Sélection du point" (page 49).

- 6 Cousez entre les points droits.

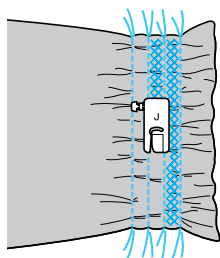

- 7 Retirez les fils des points droits.

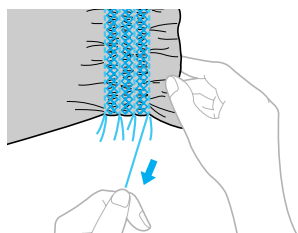

Points de coquille

Les fronces qui ressemblent à des coquillages sont appelées "points de coquille". Ils permettent de décorer les découpes, le devant des chemisiers ou des revers de manches en tissu fin.

- 1 Pliez le tissu le long du biais.

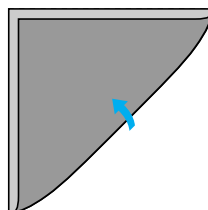

- 2 Fixez le pied zigzag "J".

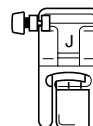

- Pour plus de détails, reportez-vous à la section "Remplacement du pied-de-biche" (page 42).

- 3 Sélectionnez le point ²⁰ , puis augmentez la tension du fil.

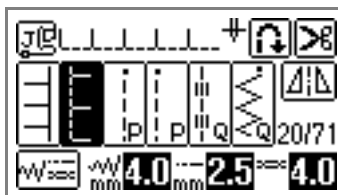

- Pour plus de détails, reportez-vous aux sections "Sélection du point" (page 49) et "Réglage de la tension des fils" (page 57).

- 4** Cousez tout en vous assurant que l'aiguille tombe légèrement à l'extérieur du tissu.

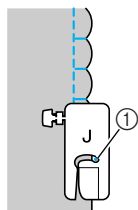

① Point de chute de l'aiguille

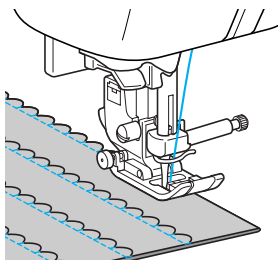

- 5** Dépliez le tissu, puis repassez les point de coquilles d'un côté.

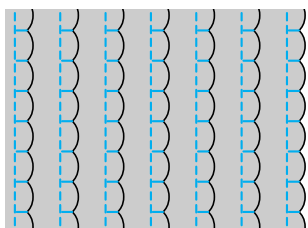

Point d'assemblage

Vous pouvez coudre des points d'assemblage décoratifs sur le rabat de tissus assemblés. Ce point est utilisé lorsque vous réalisez un piqué fantaisie.

- 1** Fixez le pied zigzag "J".

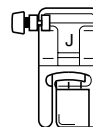

- Pour plus de détails, reportez-vous à la section "Remplacement du pied-de-biche" (page 42).

- 2** Cousez ensemble l'endroit des deux pièces de tissu, puis ouvrez les rabats.

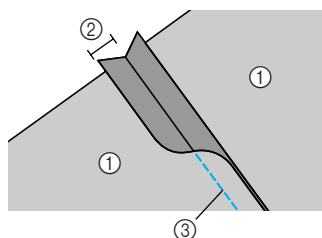

- ① Envers du tissu
- ② Rabat de 7 mm (1/4")
- ③ Point droit

- 3** Sélectionnez le point ²⁸ , ²⁹  ou ³⁰ .



- Pour plus de détails, reportez-vous à la section "Sélection du point" (page 49).

- 4** Retournez le tissu pour que l'endroit soit tourné vers le haut, puis cousez à la jonction, le centre du pied-de-biche aligné sur celle-ci.

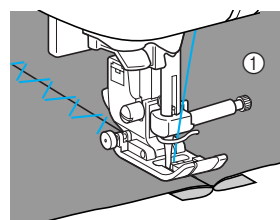

① Endroit du tissu

Points Héritage

Lorsque vous cousez avec l'aiguille à oreilles, les trous laissés par l'aiguille sont élargis, créant un point décoratif de type dentelle. Ce point permet de décorer des ourlets et des nappes sur des tissus fins ou moyens, ainsi que sur des tissus à armature toile.

1 Installez l'aiguille à oreilles.



- Utilisez une aiguille à oreilles 130/705H 100/16.
- Pour plus de détails sur l'installation d'une aiguille, reportez-vous à la section "Remplacement de l'aiguille" (page 40).
- Vous ne pouvez pas utiliser l'enfileur d'aiguille avec l'aiguille à oreilles, sinon, la machine à coudre risque d'être endommagée. Introduisez manuellement le fil dans le chas de l'aiguille, de l'avant vers l'arrière.
Pour plus de détails, reportez-vous à la section "Enfilage manuel de l'aiguille (sans utiliser l'enfileur)" (page 33).

2 Fixez le pied pour monogrammes "N".

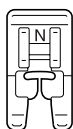

- Pour plus de détails, reportez-vous à la section "Remplacement du pied-de-biche" (page 42).

3 Sélectionnez un point.

Les points pouvant être utilisés sont les suivants :

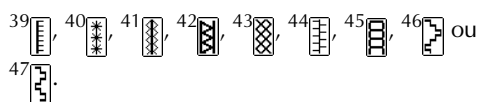

- Pour plus de détails, reportez-vous à la section "Sélection du point" (page 49).
- Lorsque vous cousez avec l'aiguille à oreilles, sélectionnez une largeur de point de 6,0 mm (15/64") maximum.

4 Commencez à coudre.

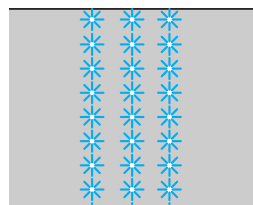

ATTENTION

- Lorsque vous cousez avec l'aiguille à oreilles, sélectionnez une largeur de point de 6,0 mm (15/64") maximum, sinon l'aiguille risque de se tordre ou de casser.
- Une fois la largeur du point réglée, tournez lentement le volant vers vous (dans le sens inverse des aiguilles d'une montre) et assurez-vous que l'aiguille ne touche pas le pied-de-biche. Si c'est le cas, vous risquez de casser ou de tordre l'aiguille.

Le retrait partiel de fils est appelé "jours à fils tirés". Le résultat est optimal avec des tissus dont la trame est lâche.

Vous trouverez ci-dessous deux exemples de création de jours à fils tirés.

■ Jours à fils tirés (exemple 1)

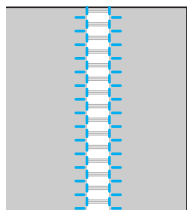

1 Tirez plusieurs fils du tissu.

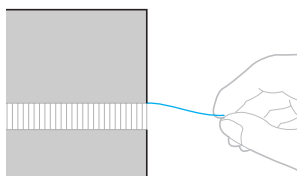

2 Fixez le pied pour monogrammes "N".

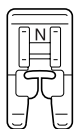

- Pour plus de détails, reportez-vous à la section "Remplacement du pied-de-biche" (page 42).

3 Sélectionnez le point .

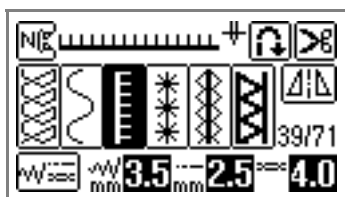

- Pour plus de détails, reportez-vous à la section "Sélection du point" (page 49).

4 L'endroit du tissu vers le haut, cousez le long du bord droit de la zone effilochée.

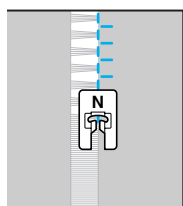

5 Appuyez sur sur l'écran à cristaux liquides.

- ▶ Le motif affiché en haut de l'écran est mis en miroir.

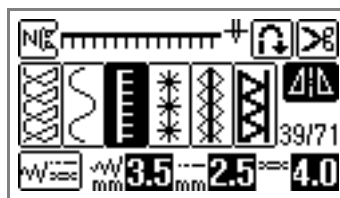

6 Cousez le long de l'autre bord de la zone effilochée pour qu'il ressemble à la couture précédente.

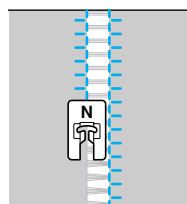

7 Appuyez sur et désactivez la touche de mise en miroir horizontale.

■ Jours à fils tirés (exemple 2)

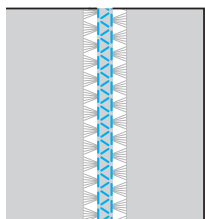

- ① Tirez plusieurs fils à deux endroits du tissu, séparés par une zone non effilochée d'environ 4 mm (3/16").

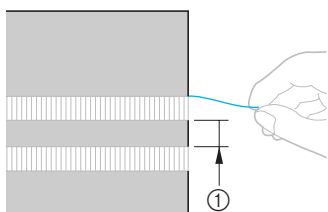

① 4 mm (3/16")

- ② Fixez le pied pour monogrammes "N".

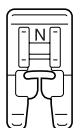

- Pour plus de détails, reportez-vous à la section "Remplacement du pied-de-biche" (page 42).

- ③ Sélectionnez le point .



- Pour plus de détails, reportez-vous à la section "Sélection du point" (page 49).

- ④ Cousez le long du centre de la zone non effilochée.

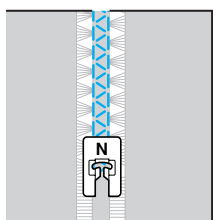

Couture des divers motifs décoratifs prédéfinis

Vous pouvez coudre des points décoratifs, plumetis, croisés, plumetis décoratifs, courants combinés, ainsi que 3 types de caractères. Pour ce faire, vous devez utiliser le pied pour monogrammes "N".

Couture de jolis motifs

Pour coudre les motifs correctement, vous devez tenir compte des éléments suivants.

■ Tissu

Avant de coudre des tissus élastiques ou fins, ou des tissus à grosse trame, attachez un matériau stabilisateur à l'envers du tissu ou placez sous ce dernier une fine feuille de papier, comme du papier calque. Puisque le matériau risque de faire des plis ou les points risquent de se tasser lorsque vous cousez des points plumetis, veillez à attacher un matériau stabilisateur au tissu.

■ Aiguilles et fils

Lorsque vous cousez des tissus fins, moyens ou élastiques, utilisez l'aiguille à pointe boule. Lorsque vous cousez des tissus épais, utilisez une aiguille de machine à coudre à usage domestique 90/14. En outre, vous devez utiliser un fil n°50 à 60.

■ Échantillon

En fonction du type et de l'épaisseur du tissu utilisé et en fonction de l'utilisation ou non d'un matériau stabilisateur, vous risquez de ne pas obtenir les résultats souhaités. Veillez à coudre un échantillon avant de commencer votre projet. En outre, lors de la couture, veillez à guider le tissu pour éviter qu'il ne glisse.

Couture de motifs

1 Fixez le pied pour monogrammes "N".

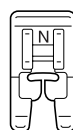

- Pour plus de détails, reportez-vous à la section "Remplacement du pied-de-biche" (page 42).

2 Sélectionnez un point.

- Pour plus de détails, reportez-vous aux étapes 1 à 5 de la section "Sélection du point" (page 75).

3 Commencez à coudre.

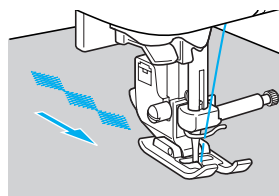

- La couture est réalisée dans le sens indiqué par la flèche.

4 Cousez des points de renfort.

Lorsque vous cousez avec des caractères, des points de renfort sont automatiquement cousus après chaque caractère.

- Lorsque vous cousez un motif avec un point autre que des caractères, vous devez tout d'abord définir les points inverses/renfort automatiques. Pour plus de détails, reportez-vous à la section "Couture automatique de points inverses/de renfort" (page 59).

5 Une fois la couture terminée, à l'aide d'une paire de ciseaux, coupez l'excédent de fil au début de la couture et entre les motifs.



Mémo

- Pour plus de détails sur le réglage de la longueur et de la largeur du point, reportez-vous à la section "Réglage de la largeur du point" (page 56) et "Réglage de la longueur du point" (page 57).

Modification de la taille du motif

La taille des caractères dans la police Gothic et le style Contours, des points décoratifs et des points plumetis décoratifs peut passer de grande à petite, et inversement. En revanche, la taille d'autres motifs ne peut être modifiée.

1 Sélectionnez un point.

- Pour plus de détails sur la sélection d'un point, reportez-vous à la section "Sélection du point" (page 75).

2 Appuyez sur jusqu'à ce que la taille souhaitée soit sélectionnée.

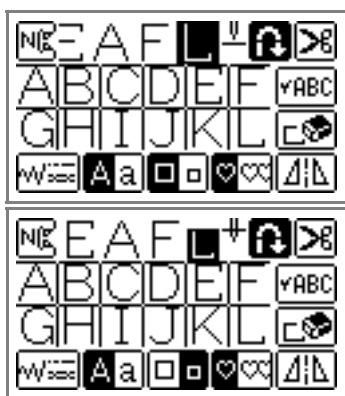

3 Répétez les étapes 1 et 2.

LEAFLEAF





Mémo

- La grande taille de motif est la taille par défaut. Si vous sélectionnez la petite taille, de petits motifs peuvent être combinés et connectés.
- Si vous avez combiné plusieurs motifs, vous pouvez spécifier la taille de chaque motif sélectionné.

Modification de la densité du point

Si un point plumetis décoratif a été sélectionné, vous pouvez modifier sa densité.

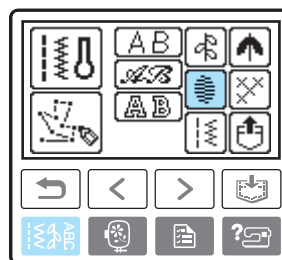

- 1 Appuyez sur  (touche de point de couture courant) sur le panneau de commande, puis sélectionnez  (point plumetis décoratif).

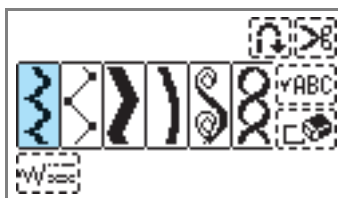

- 2 Sélectionnez un type de point plumetis décoratif.



- 3 Appuyez sur  jusqu'à ce que la densité de point souhaitée soit sélectionnée.

Sélectionnez  pour une couture plus grosse ou  pour une couture plus fine.

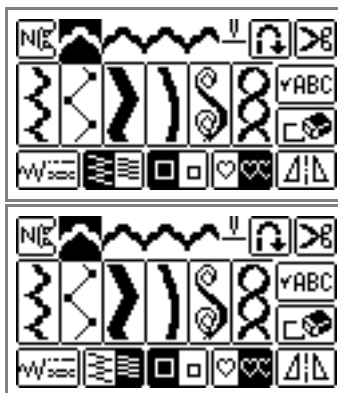



ATTENTION

- Si la densité de la couture est trop basse, en fonction de l'aiguille, les points risquent de se tasser et l'aiguille de casser.

Modification de la longueur du point plumetis

Vous pouvez modifier la longueur d'un point plumetis au moyen de cinq formats disponibles.

- 1 Appuyez sur  (touche de point de couture courant) sur le panneau de commande, puis sélectionnez  (point plumetis).

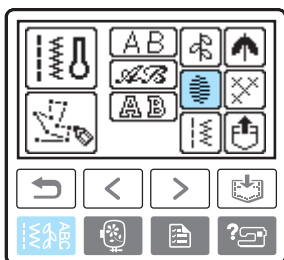

- 2 Sélectionnez un type de point plumetis.

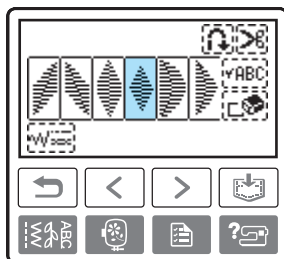
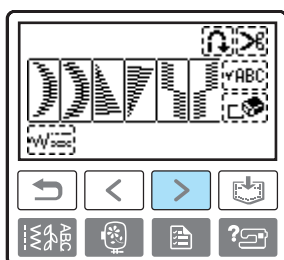

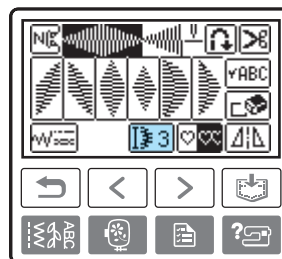

- 3 Appuyez sur .

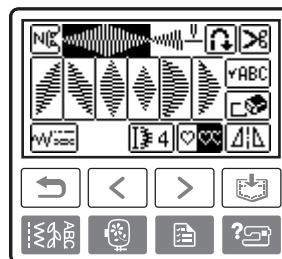

- Il devient  et le motif est plus long.



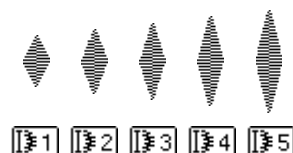

Chaque fois que vous appuyez sur la touche, le numéro change. Vous pouvez ainsi sélectionner les numéros de  à .



Déplacement de motifs

Les points plumetis peuvent être déplacés vers la gauche ou la droite de la moitié du motif, vous permettant ainsi de créer un motif en décalé. C'est ce que nous appelons un "motif en décalé". La procédure de création de ce motif suit, à titre d'exemple.



- 1 Appuyez sur  (touche de point de couture courant) sur le panneau de commande, puis sélectionnez  (point plumetis).

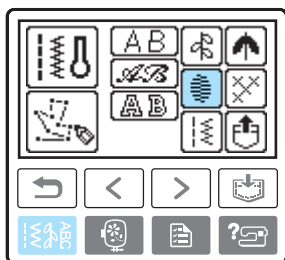

- 2 Sélectionnez un type de point plumetis.

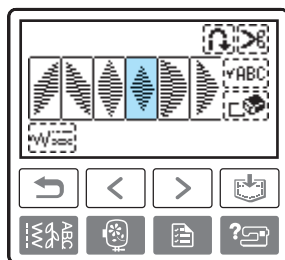
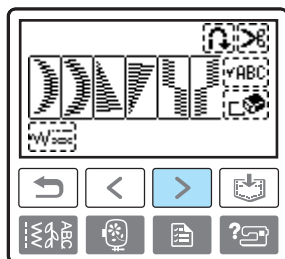

- 3 Appuyez sur .

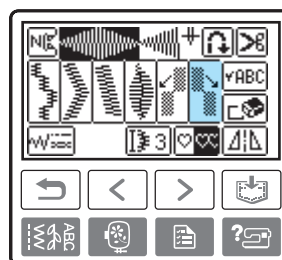
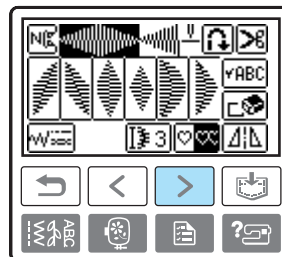

- Le motif sélectionné ensuite est déplacé de la moitié de la largeur vers la droite.

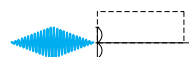

- 4 Sélectionnez le même motif.

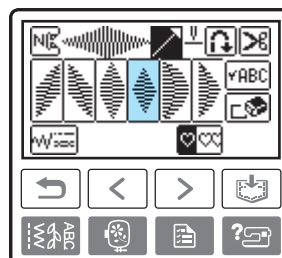
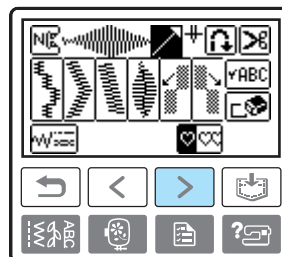

5 Appuyez sur .

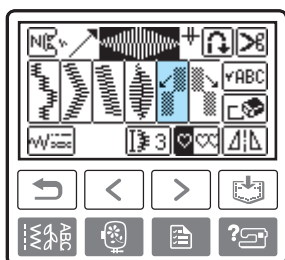
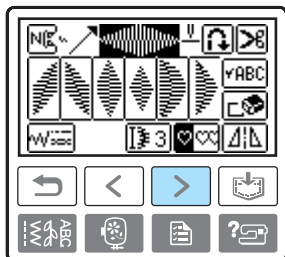

- ▶ Le motif sélectionné ensuite est déplacé de la moitié de la largeur vers la gauche.



6 Spécifiez que les motifs seront cousus de manière répétée.

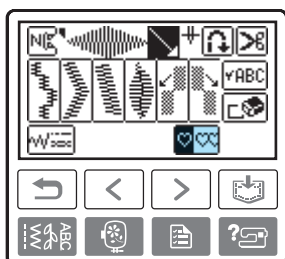

- Pour plus de détails, reportez-vous à la section “Répétition de motifs” (page 131).

■ Exemples de motifs en décalé

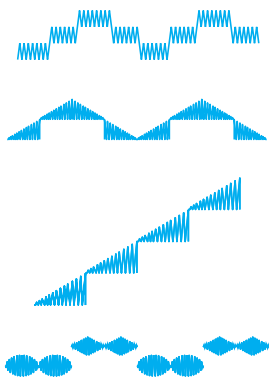

Combinaison de motifs

Vous pouvez coudre des combinaisons de points élaborées à partir des types de points caractères, décoratifs, plumetis, courants combinés, plumetis décoratifs et croisés.

- 1 Appuyez sur  (touche de point de couture courant) sur le panneau de commande, puis sélectionnez le type de points.

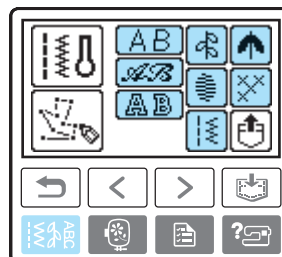

- 2 Sélectionnez le premier motif.

- ▶ Le premier motif est sélectionné et s'affiche sur l'écran.

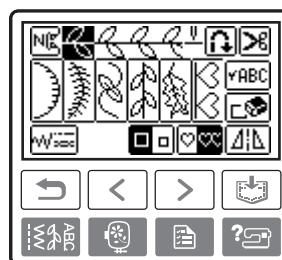



- Lorsque vous commencez la couture, le motif sélectionné est cousu de manière répétée tant que la machine à coudre n'est pas arrêtée.

3 Sélectionnez le motif suivant.

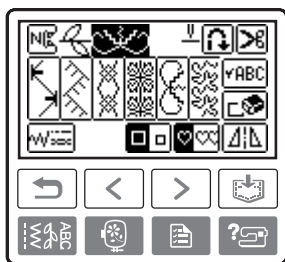
- ▶ Les motifs combinés s'affichent sur l'écran.



- Pour supprimer un motif sélectionné, appuyez sur  sur l'écran. Le dernier motif sélectionné est supprimé.
- Pour combiner des motifs de types différents, appuyez sur  (Touche Arrière). Une fois le type sélectionné, choisissez le motif suivant.

4 Une fois tous les motifs souhaités sélectionnés, commencez à coudre.

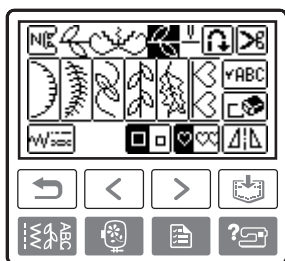

- ▶ L'ordre d'apparition des motifs à l'écran correspond à l'ordre dans lequel ils seront cousus.





Mémo

- Vous pouvez combiner 70 motifs maximum.
- Si plusieurs motifs ont été combinés, la machine à coudre s'arrête dès que tous les motifs sélectionnés affichés sur l'écran à cristaux liquides ont été cousus. Pour coudre à plusieurs reprises le motif combiné, reportez-vous à la section "Répétition de motifs".
- Vous pouvez enregistrer le motif combiné pour une utilisation ultérieure. Pour plus de détails, reportez-vous à la section "Enregistrement de motifs" (page 133).

■ Répétition de motifs

Lorsque vous combinez plusieurs points, la machine à coudre s'arrête une fois le motif affiché sur l'écran terminé. Procédez comme suit pour coudre un motif combiné de manière répétée.

- 1 Une fois les motifs combinés, appuyez sur . Si vous appuyez de nouveau sur cette touche,  (couture simple) apparaît.

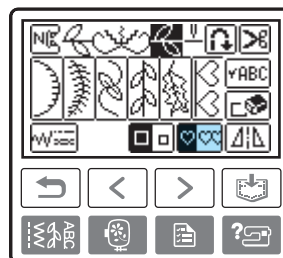

- ▶  devient . Vous pouvez à présent coudre de façon répétée le motif sélectionné.

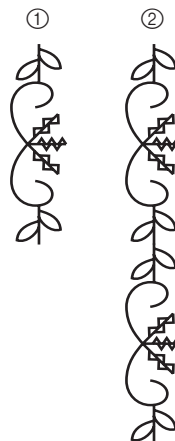

- ① Simple
- ② Répété



Remarque

- Si vous définissez la couture répétée, le motif est cousu de manière répétée tant que la machine à coudre n'est pas arrêtée.
- Lorsque la machine à coudre est mise hors tension, les réglages par défaut relatifs à la couture simple/répétée sont rétablis.

■ Mise en miroir d'une image du motif

- ① Après avoir sélectionné un motif simple, appuyez sur  pour mettre en miroir l'image du motif à l'horizontale.

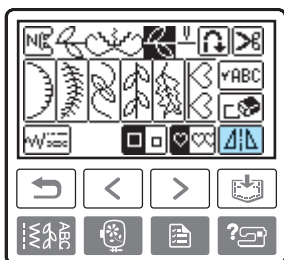

■ Vérification du motif

Lorsque le motif sélectionné n'apparaît pas sur l'écran, vérifiez le motif en procédant comme suit.

- ① Appuyez sur .

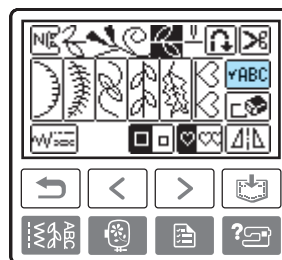

► L'écran de vérification du motif apparaît.

- ② Appuyez sur   et validez le motif.

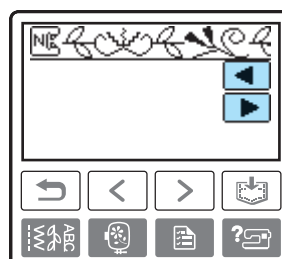

- ③ Appuyez sur  (touche Arrière).

► L'écran initial s'affiche de nouveau.



Mémo

- Vous pouvez enregistrer le motif combiné pour une utilisation ultérieure. Pour plus de détails, reportez-vous à la section "Enregistrement de motifs".

Enregistrement de motifs

Vous pouvez enregistrer des motifs combinés pour une utilisation ultérieure. Les motifs enregistrés, étant conservés après la mise hors tension de la machine à coudre, peuvent être réutilisés à tout moment. Vous pouvez enregistrer un maximum de 10 motifs.

■ Enregistrement d'un motif

1 Créez le motif combiné à enregistrer.

- Pour plus de détails, reportez-vous à la section "Combinaison de motifs" (page 130).

2 Appuyez sur la touche (touche de mise en mémoire) du panneau de commande.

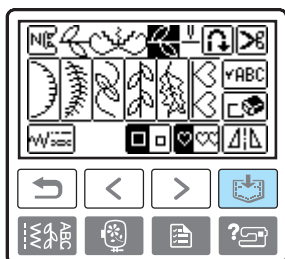

- ▶  apparaît lors de l'enregistrement du motif. Une fois le motif enregistré, l'affichage revient à l'écran initial.

- Ne mettez pas la machine à coudre hors tension pendant l'enregistrement d'un motif : vous risqueriez de perdre les données correspondantes.

■ Réutilisation d'un motif.

1 Appuyez sur (touche de rappel).

Réutilisez le motif enregistré.

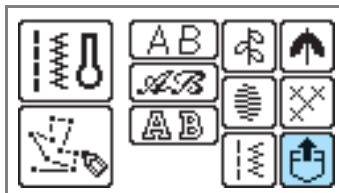

- ▶ L'écran de sélection d'une poche s'affiche.

2 Sélectionnez la poche dans laquelle le motif combiné que vous souhaitez réutiliser est enregistré.

 indique les poches dans lesquelles des motifs sont déjà enregistrés.

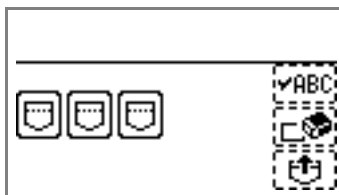

- ▶ La poche sélectionnée apparaît en surbrillance inverse et le motif enregistré s'affiche.

3 Vérifiez le contenu, puis appuyez sur . Appuyez sur pour vérifier un motif qui n'apparaît pas complètement.

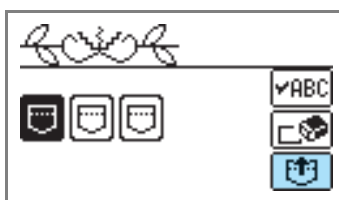

- ▶ Le motif enregistré est rappelé.
- ▶ L'écran de sélection du motif apparaît. Vous pouvez coudre le motif que vous avez rappelé.



■ Suppression d'un motif enregistré

Vous pouvez supprimer les motifs enregistrés dans les poches.

- 1 Appuyez sur  (touche de rappel).

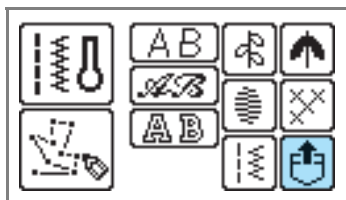

- 2 Sélectionnez la poche dans laquelle le motif que vous souhaitez supprimer est enregistré.

 indique les poches dans lesquelles des motifs sont déjà enregistrés.

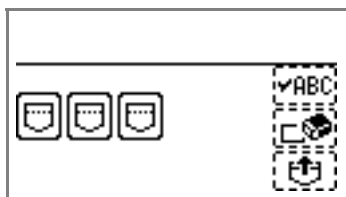

- ▶ La poche sélectionnée apparaît en surbrillance inverse et le motif enregistré s'affiche.

- 3 Vérifiez le contenu, puis appuyez sur .

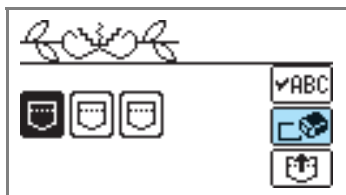

- ▶ Un message de confirmation s'affiche.

- 4 Appuyez sur .

- ▶ Les motifs enregistrés et la poche sont supprimés.



Réalignement du motif

Le motif peut ne pas être cousu correctement, en fonction du type de tissu utilisé ou de la vitesse de couture. Le cas échéant, ajustez le motif en cousant sur un bout de tissu identique à celui que vous comptez utiliser pour votre travail de couture.

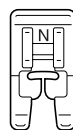
- 1 Fixez le pied pour monogrammes "N".



- Pour plus de détails, reportez-vous à la section "Remplacement du pied-de-biche" (page 42).

- 2 Appuyez sur  (touche de point de couture courant) sur le panneau d'affichage, puis sélectionnez  (point décoratif).

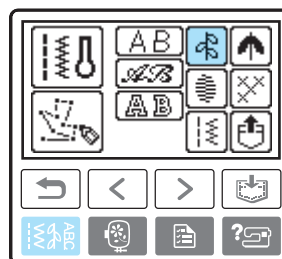

- ▶ L'écran contenant les différents types de points décoratifs apparaît.

- 3 Sélectionnez .

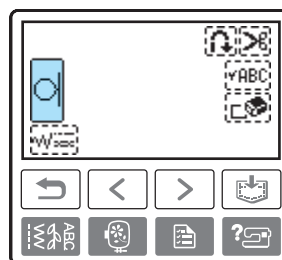

- ▶ Le point d'alignement du motif est sélectionné.

4 Commencez à coudre.

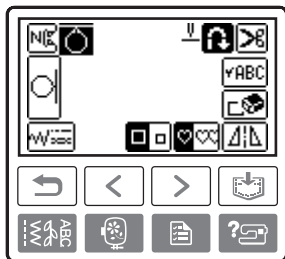

- ▶ Le motif pour effectuer l'ajustement est cousu.
- ▶ La machine à coudre s'arrête une fois le motif cousu.

5 Contrôlez le motif cousu.

Si la partie du motif indiquée dans l'illustration est cousue uniformément, le motif est correctement aligné.

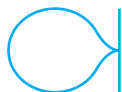

Si le motif apparaît comme suit, la couture n'est pas alignée verticalement.

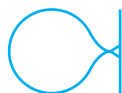

Si le motif apparaît comme suit, la couture n'est pas alignée horizontalement.





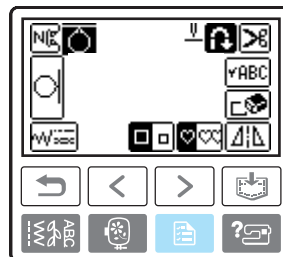

Si le motif n'est pas cousu correctement, procédez comme suit pour ajuster la couture.

6 Appuyez sur la touche (touche de réglage) du panneau de commande.



- ▶ L'écran de réglage s'affiche.

7 Appuyez sur .

- Pour régler la position verticale, appuyez sur   pour le réglage vertical du motif.
- Pour régler la position horizontale, appuyez sur   pour le réglage horizontal du motif.

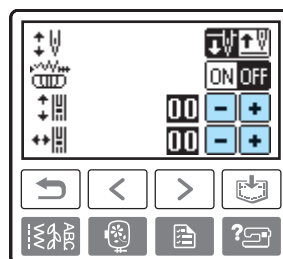

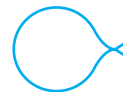

- ▶ Effectuez les ajustements nécessaires selon la façon dont le motif est cousu.

■ Réglage vertical du motif

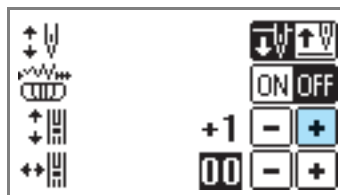

Appuyez sur  pour augmenter l'espace vertical dans le dessin.



Appuyez sur  pour réduire l'espace vertical dans le dessin.

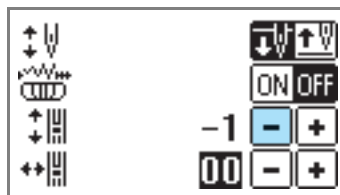

■ Réglage horizontal du motif



Appuyez sur  pour augmenter l'espace horizontal dans le dessin.

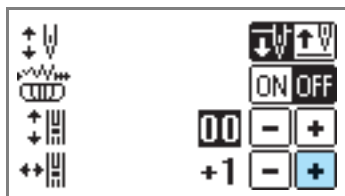

Appuyez sur  pour diminuer l'espace horizontal dans le dessin.

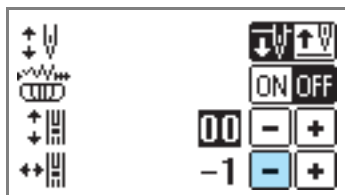

8 Appuyez sur  (Touche Arrière).

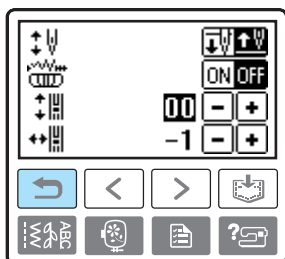

► L'affichage revient à l'écran de réglage du motif.

9 Sélectionnez de nouveau , démarrez la machine à coudre et vérifiez le point.
Continuez à ajuster le motif jusqu'à ce qu'il soit cousu correctement.

Conception d'un motif (My Custom Stitch)

La fonction My Custom Stitch (Mon point personnel) permet de coudre des motifs personnalisés.

Dessin de l'ébauche d'un motif

Préparez un jeu de feuilles quadrillées.

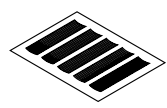

1 Dessinez une ébauche du motif sur le jeu de feuilles quadrillées.

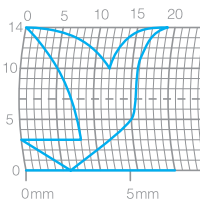

Dessinez le motif sous la forme d'une ligne continue, le point de départ et le point d'arrivée étant situés à la même hauteur.



2 Si le motif doit être répété, déterminez l'espace entre chaque motif.

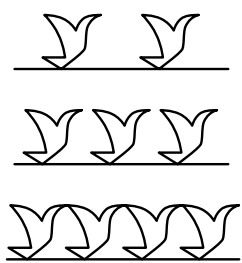
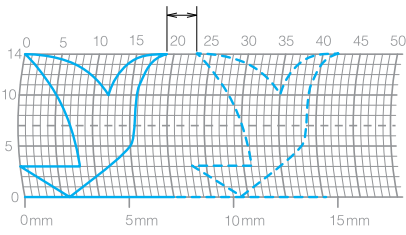

3 Marquez les points du motif qui sont positionnés à des intersections dans la grille, puis reliez-les par une ligne droite continue.

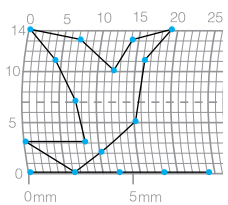

4 Définissez l'ordre de couture.

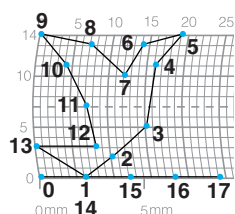

Pour obtenir un point plus attrayant, terminez le motif en croisant la ligne.

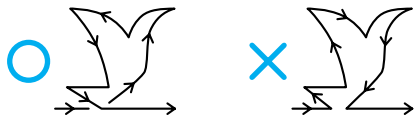

Saisie des données du motif

Suivez le motif dessiné sur la feuille quadrillée et programmez-le dans la machine à coudre.

1 Fixez le pied pour monogrammes "N".

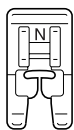

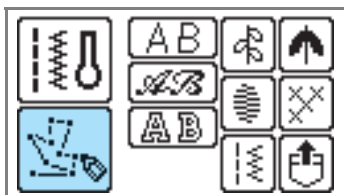

- Pour plus de détails, reportez-vous à la section "Remplacement du pied-de-biche" (page 42).

2 Appuyez sur (touche de point de couture courant) sur le panneau de commande, puis sélectionnez .





► L'écran de saisie d'un motif s'affiche.

3 Consultez le jeu de feuilles quadrillées et spécifiez les coordonnées du premier point.

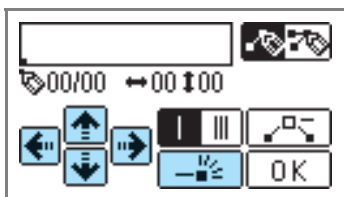
Spécifiez les coordonnées à l'aide de  et appuyez sur .



4 Spécifiez le type de couture entre les points : couture simple ou triple.

 correspond à une couture simple et  à une couture triple.

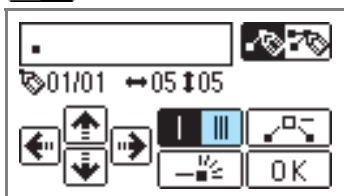

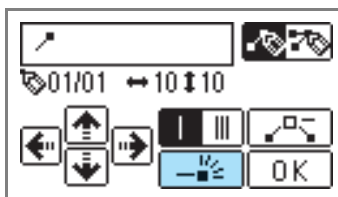

5 Indiquez les coordonnées du deuxième point, puis appuyez sur .

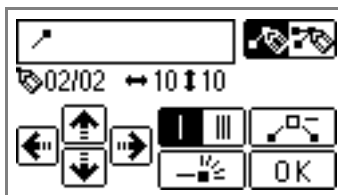

6 Répétez les étapes 4 à 5 pour définir chaque point.



- En cas d'erreur lors de la saisie d'un point, appuyez sur . Le point précédent est effacé.
- Pour corriger le contenu entré, appuyez sur . Vous pouvez insérer, supprimer et déplacer des points.

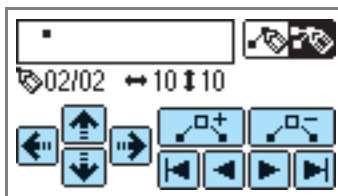

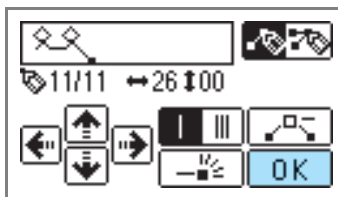

7 Une fois tous les points entrés, appuyez sur .

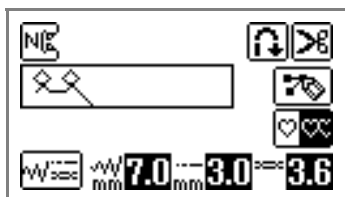

► L'écran de couture apparaît.

- 8 Spécifiez les différents réglages de couture, comme les points inverses/renfort, de la même manière que pour les autres points.



- Pour modifier le motif, appuyez sur .

Mémo

- Vous pouvez enregistrer le motif entré pour une utilisation ultérieure. Pour plus de détails, reportez-vous à la section "Enregistrement de motifs" (page 133).

Exemples de motifs

Entrez chacun des points indiqués dans le tableau pour coudre les exemples de motifs.

					
Point	↔	↑↓	Point	↔	↑↓
1	0	0	21	38	13
2	12	0	22	35	14
3	18	3	23	32	13
4	22	6	24	30	10
5	23	10	25	32	6
6	21	13	26	35	3
7	17	14	27	41	0
8	14	13	28	45	0
9	12	11	29	47	4
10	9	13	30	44	7
11	6	14	31	45	11
12	3	13	32	47	13
13	1	10	33	50	14
14	3	6	34	54	13
15	6	3	35	56	10
16	12	0	36	55	6
17	41	0	37	51	3
18	43	4	38	45	0
19	40	7	39	70	0
20	41	11			

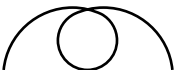
					
Point	↔	↑↓	Point	↔	↑↓
1	0	0	21	16	10
2	3	5	22	18	12
3	5	8	23	21	13
4	8	11	24	25	14
5	12	13	25	28	14
6	17	14	26	33	13
7	20	14	27	37	11
8	24	13	28	41	8
9	27	12	29	43	5
10	29	11	30	44	0
11	31	9			
12	32	6			
13	30	3			
14	27	1			
15	24	0			
16	21	0			
17	18	1			
18	16	3			
19	15	5			
20	15	8			

					
Point	↔	↑↓	Point	↔	↑↓
1	0	0	21	10	11
2	30	0	22	12	10
3	32	1	23	8	9
4	32	7	24	12	8
5	32	10	25	7	6
6	33	12	26	12	6
7	35	11	27	6	3
8	35	8	28	10	2
9	37	12	29	5	0
10	35	14	30	10	2
11	32	14	31	16	1
12	30	11	32	19	0
13	30	5	33	23	0
14	29	3	34	22	6
15	26	8	35	17	10
16	24	10	36	22	6
17	18	13	37	23	0
18	13	14	38	19	0
19	12	14	39	42	0
20	13	12			

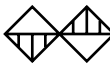
					
Point	↔	↑↓	Point	↔	↑↓
1	0	7	21	20	11
2	5	7	22	21	7
3	4	3	23	24	7
4	5	7	24	23	14
5	8	7	25	24	7
6	7	0	26	27	7
7	8	7	27	27	11
8	11	7	28	27	7
9	11	3	29	32	7
10	11	7	30	27	11
11	16	7	31	23	14
12	11	3	32	20	11
13	7	0	33	16	7
14	4	3	34	20	3
15	0	7	35	23	0
16	4	11	36	27	3
17	7	14	37	32	7
18	11	11			
19	16	7			
20	21	7			

4

BRODERIE

Ce chapitre présente les étapes de broderie.

Pour une broderie parfaite	142	Sélection des motifs de broderie	157
Préparation	142	Informations relatives au	
La broderie étape par étape	144	copyright.....	157
Fixation du pied à broderie	145	Types de motifs de broderie	157
Fixation du pied à broderie	145	Fonctionnement de l'Écran	
Retrait du pied à broderie	147	à Cristaux Liquides	158
Fixation de l'unité de broderie	148	Sélection de caractères.....	160
Précautions d'emploi del'unité de		Sélection d'un motif de broderie ..	161
broderie	148	Sélection d'un motif cadre	162
Fixation de l'unité de broderie	148	Utilisation d'un patron de broderie	
Retrait de l'unité de broderie	150	(vendu séparément).....	163
Préparation du tissu.....	151	Broderie	164
Fixation d'un matériau		Couture de belles finitions.....	164
stabilisateur sur le tissu	151	Broderie d'un motif	165
Mise en place du tissu sur le		Couture d'appliqués	167
cadre de broderie.....	152	Modification de motifs	169
Fixation du cadre de broderie	155	Ajustement de la disposition.....	169
Fixation du cadre de broderie	155	Réglage de la tension des fils	171
Retrait du cadre de broderie	156	Recoudre	172
		Il n'y a plus de fil au milieu	
		du motif.....	172
		Arrêt en cours de broderie	173
		Utilisation de la fonction de mise en	
		mémoire	175
		Précautions relatives aux	
		données de broderie.....	175
		Enregistrement de motifs.....	176
		Réutilisation de motifs de broderie	
		à partir de l'ordinateur	177

Pour une broderie parfaite

Cette section décrit les préparatifs et procédures de base pour la broderie.

Préparation

Les éléments suivants sont indispensables pour broder.

■ Tissu

Préparez le tissu à broder. Préparez une pièce de tissu un peu plus grande que le cadre de broderie et dont la taille correspond à celle du motif à coudre.



Remarque

- Utilisez toujours un matériau stabilisateur lorsque vous brodez des travaux, notamment lorsque vous brodez sur des tissus légers ou élastiques. Dans le cas contraire, vous risquez d'obtenir des motifs brodés de mauvaise qualité.
- Lorsque vous brodez sur de grands morceaux de tissu, placez le tissu de sorte qu'il ne pende pas de la table sur laquelle la machine à coudre est posée. Si vous brodez alors que le tissu pend de la table, le mouvement de l'unité de broderie risque d'être altéré et de perturber le processus de couture.



ATTENTION

- **Ne brodez pas sur des tissus trop épais. Pour vérifier l'épaisseur du tissu, fixez le cadre de broderie sur l'unité de broderie, puis relevez l'aiguille à l'aide de la touche  (Positionnement aiguille). Si le pied-de-biche ne touche pas le tissu, vous pouvez broder ce dernier. Par contre, s'il touche le tissu, ne brodez pas ce dernier, sinon l'aiguille risque de se casser et vous pourriez vous blesser.**
- **Soyez prudent lorsque vous brodez des motifs qui se chevauchent. L'aiguille peut avoir du mal à percer le tissu et se casser.**

■ Matériau stabilisateur

Fixez le matériau stabilisateur pour broder sur le tissu afin d'éviter que les motifs brodés soient de mauvaise qualité.

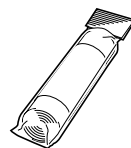

Nous recommandons d'utiliser un matériau stabilisateur pour broder. Utilisez une feuille soluble dans l'eau sur les tissus fins comme l'organdi et les tissus duvetés comme les serviettes de bain. Pour plus de détails, reportez-vous à la section "Accessoires en option" (page 9).

■ Fils à broder

Pour le fil supérieur, utilisez du fil à broder ou du fil à broder mat.

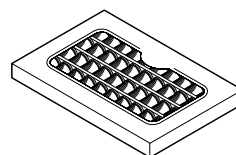

Pour le fil de la canette, utilisez du fil à broder pour canette. Pour plus de détails, reportez-vous à la section "Accessoires en option" (page 9).



Remarque

- Pour broder des motifs de bonne qualité, veillez à utiliser le fil à broder conçu pour les machines à broder.
- Avant de commencer à coudre, veillez à ce que la canette contienne suffisamment de fil. Si vous continuez à broder alors que la canette ne contient quasiment plus de fil, le fil risque de s'emmêler.

■ Aiguille

Utilisez une aiguille de machine à coudre à usage domestique 75/11. Lorsque vous brodez sur des tissus épais comme la toile de jean, utilisez une aiguille de machine à coudre à usage domestique 90/14.



Mémo

- Une aiguille 75/11 est installée lorsque vous achetez la machine à coudre.
- Pour remplacer l'aiguille, reportez-vous à la section "Remplacement de l'aiguille" (page 40).



ATTENTION

- **Comme les aiguilles à pointe boule (dorée) sont destinées aux tissus pour lesquels des points sautent fréquemment (couture de motifs, tissus élastiques), veuillez absolument à ne pas les utiliser pour broder. L'aiguille pourrait se casser ou se tordre.**

■ Autres

Les cadres de broderie "petit" et "moyen" sont optionnels. Pour plus de détails, reportez-vous à la section "Accessoires en option" (page 9).

La broderie étape par étape

Les étapes de base de la broderie sont les suivantes :

1	Fixation du pied-de-biche	Fixez le pied à broderie "Q". Pour plus de détails sur la fixation du pied à broderie, reportez-vous à la section "Fixation du pied à broderie" (page 145).
↓		
2	Vérification de l'aiguille	Utilisez une aiguille adaptée au tissu. Pour plus de détails sur le remplacement de l'aiguille, reportez-vous à la section "Remplacement de l'aiguille" (page 40).
↓		
3	Fixation de l'unité de broderie	Fixez l'unité de broderie. Pour plus de détails sur la fixation de l'unité de broderie, reportez-vous à la section "Fixation de l'unité de broderie" (page 148).
↓		
4	Remplacement du compartiment à canette.	Utilisez le compartiment à canette (repère rose) de rechange en option lorsque vous utilisez un autre type de fil à broder pour canette. Pour plus de détails sur le remplacement du compartiment à canette, reportez-vous à la section "Nettoyage de la coursière" (page 180).
↓		
5	Installation du fil de la canette	Pour le fil de la canette, bobinez le fil à broder dans la canette et installez-la. Pour plus de détails sur le bobinage du fil, reportez-vous à la section "Bobinage/installation de la canette" (page 23).
↓		
6	Préparation du tissu	Fixez un matériau stabilisateur sur le tissu et placez ce dernier sur un cadre de broderie. Pour plus de détails sur la préparation du tissu, reportez-vous à la section "Préparation du tissu" (page 151).
↓		
7	Fixation du cadre de broderie	Fixez le cadre de broderie sur l'unité de broderie. Pour plus de détails sur la fixation du cadre de broderie, reportez-vous à la section "Fixation du cadre de broderie" (page 155).
↓		
8	Sélection du motif	Sélectionnez un motif de broderie. Pour plus de détails sur la sélection des motifs de broderie, reportez-vous à la section "Sélection des motifs de broderie" (page 157).
↓		
9	Vérification de la disposition	Vérifiez et ajustez la taille et la position de la broderie. Pour plus de détails sur l'ajustement de la disposition, reportez-vous à la section "Ajustement de la disposition" (page 169).
↓		
10	Installation du fil à broder	Placez le fil à broder en fonction du motif. Pour plus de détails sur l'installation du fil, reportez-vous à la section "Enfilage supérieur" (page 29).

Fixation du pied à broderie

Cette section décrit comment fixer le pied à broderie.

Fixation du pied à broderie

Fixez le pied à broderie lorsque vous brodez. Conservez à portée de main le pied à broderie "Q" fourni et un tournevis.

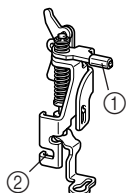

- ① Barre du pied à broderie
- ② Maintenu par la vis du support du pied-de-biche

! ATTENTION

- Fixez toujours le pied à broderie "Q" lorsque vous brodez. Si vous utilisez un pied-de-biche inadapté, l'aiguille risque de le heurter et de se tordre ou de se casser.

- 1 Appuyez une ou deux fois sur  (Touche Positionnement aiguille) pour relever l'aiguille.

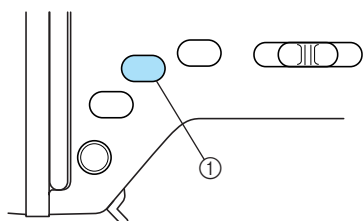

- ① Touche Positionnement aiguille
- ▶ L'aiguille se relève.

- 2 Mettez la machine à coudre hors tension.

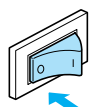

! ATTENTION

- Avant de remplacer le pied-de-biche, veillez à mettre la machine à coudre hors tension ; vous risquez en effet de vous blesser si vous appuyez malencontreusement sur la touche  (Marche/Arrêt) et que la machine commence à coudre.

- 3 Relevez le levier du pied-de-biche.

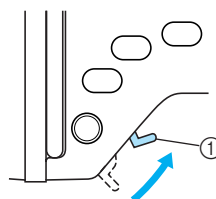

- ① Levier du pied-de-biche
- ▶ Le pied-de-biche est relevé.
- À l'achat, le pied-de-biche est relevé.

- 4 Appuyez sur le bouton noir situé à l'arrière du support de pied-de-biche et maintenez-le enfoncé pour libérer le pied-de-biche.

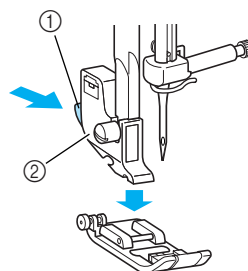

- ① Bouton noir
- ② Support de pied-de-biche

5 Desserrez la vis du support du pied-de-biche et retirez ce dernier.

Tournez le tournevis vers l'arrière.

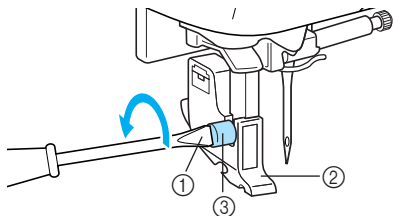

- ① Tournevis
- ② Support de pied-de-biche
- ③ Vis du support de pied-de-biche

6 Maintenez le pied à broderie de la main droite, comme illustré.

Maintenez le pied à broderie en entourant avec votre index le levier situé à l'arrière du pied.

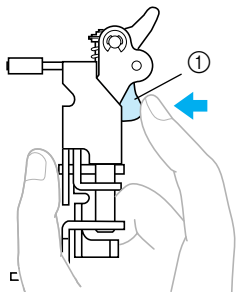

- ① Levier

7 En appuyant sur le levier avec votre doigt, placez la barre du pied de broderie sur la vis du support d'aiguille afin de fixer le pied de broderie sur la barre de pied-de-biche.

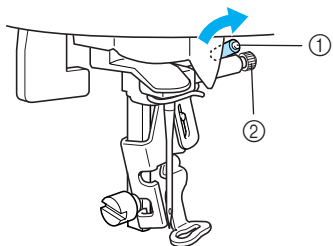

- ① Barre du pied à broderie
- ② Vis de support d'aiguille

8 Fixez le pied à broderie avec la vis du support de pied-de-biche.

Placez le pied à broderie perpendiculairement.

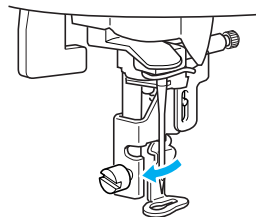

9 Serrez fermement la vis du support de pied-de-biche.

Tournez le tournevis vers l'avant.

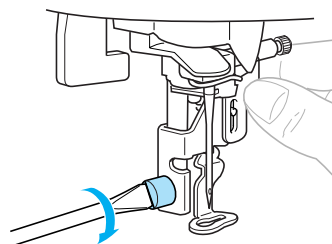

! ATTENTION

- Ne touchez pas l'aiguille avec le doigt ou le pied à broderie "Q" lors de sa fixation. L'aiguille pourrait se casser ou vous blesser.
- Veillez à serrer la vis à l'aide du tournevis fourni. Si la vis est desserrée, l'aiguille pourrait heurter le pied-de-biche et se casser ou se tordre.
- Avant de coudre, tournez toujours lentement le volant vers vous (dans le sens inverse des aiguilles d'une montre) et assurez-vous que l'aiguille ne heurte pas le pied-de-biche. Dans le cas contraire, l'aiguille pourrait se casser ou se tordre.

Retrait du pied à broderie

- 1 Appuyez une ou deux fois sur  (Touche Positionnement aiguille) pour relever l'aiguille.

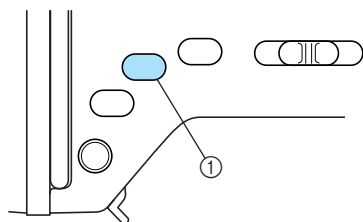

① Touche Positionnement aiguille

- 2 Mettez la machine à coudre hors tension.

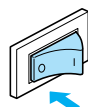

- 3 Relevez le levier du pied-de-biche.

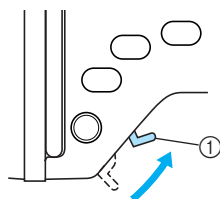

① Levier du pied-de-biche

▶ Le pied-de-biche est relevé.

- 4 En appuyant sur le levier situé à l'arrière du pied à broderie avec votre doigt, desserrez la vis du support de pied-de-biche, puis retirez le pied à broderie "Q".
Tournez le tournevis vers l'arrière.

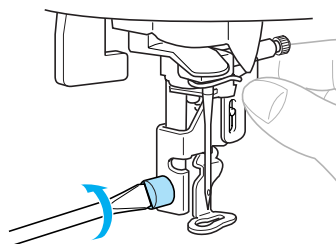

- 5 Fixez le support de pied-de-biche.

- Pour plus de détails, reportez-vous à la section "Fixation du support de pied-de-biche" (page 44).

Fixation de l'unité de broderie

Cette section décrit comment fixer l'unité de broderie.

Précautions d'emploi de l'unité de broderie

Les précautions d'emploi de l'unité de broderie sont présentées ci-dessous.

! ATTENTION

- Ne déplacez pas la machine à coudre lorsque l'unité de broderie est installée. Cette dernière pourrait tomber et vous blesser.
- Maintenez vos mains et autres objets à l'écart du chariot et du cadre de broderie. Dans le cas contraire, vous risqueriez de vous blesser.



Remarque

- Ne touchez pas le connecteur inséré dans la fente correspondante de l'unité de broderie. Vous pourriez l'endommager et provoquer des dysfonctionnements.
- Ne soulevez pas le chariot de broderie et ne le déplacez pas violemment. Ceci pourrait provoquer des dysfonctionnements.

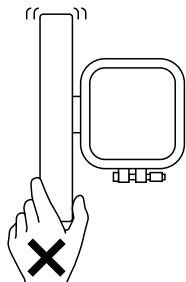

Fixation de l'unité de broderie

Préparez l'unité de broderie fournie.

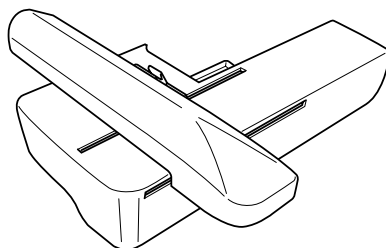

- 1 Mettez la machine à coudre hors tension.

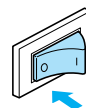

- 2 Retirez le plateau en le tirant vers la gauche.

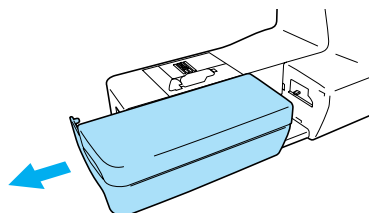

- 3 Faites glisser le taquet sur le capot du port de connexion dans le sens de la flèche pour ouvrir le capot.

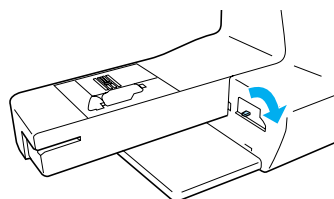

Remarque

- Veillez à fermer le capot du port de connexion lorsque l'unité de broderie n'est pas en cours d'utilisation.

4 Faites glisser l'unité de broderie sur le bras de la machine à coudre.

Poussez-la jusqu'à ce que vous entendiez un clic et qu'elle s'arrête.

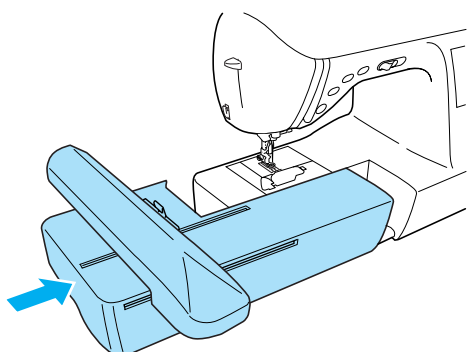

► L'unité de broderie est fixée.

5 Mettez la machine à coudre sous tension.

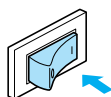

► Un message de confirmation s'affiche.

6 Veillez à éloigner vos mains et tout objet de l'unité de broderie et appuyez sur **OK**.

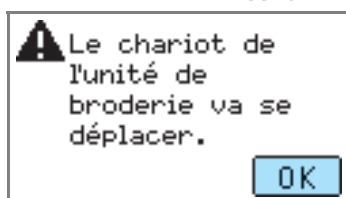

• Lorsqu'une animation apparaît, le message ci-dessus s'affiche si vous appuyez sur l'écran avec votre doigt.

► Le chariot se met dans sa position d'origine.

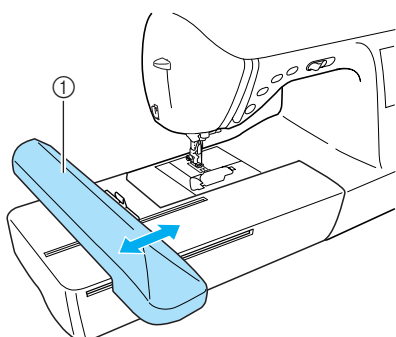

① Chariot

ATTENTION

● Éloignez vos mains et tout objet à proximité du chariot. Vous pourriez vous blesser.

Remarque

● Si la machine est initialisée avec des objets ou des mains à proximité du chariot, l'affichage risque de revenir à l'écran initial. Après avoir retiré tous les obstacles à proximité du chariot, remettez la machine sous tension.

► L'écran de sélection du type de motif de broderie s'affiche.

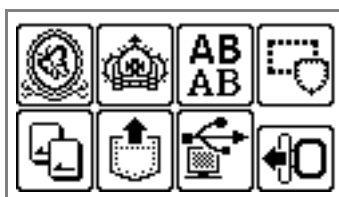

• Pour plus de détails sur les motifs de broderie, reportez-vous à la section "Sélection des motifs de broderie" (page 157).

Mémo

● Vous ne pouvez pas sélectionner les points courants lorsque l'unité de broderie est fixée.

Retrait de l'unité de broderie

Assurez-vous que la machine est bien arrêtée, et suivez les instructions ci-dessous.

1 Retirez le cadre de broderie.

- Pour plus de détails sur le retrait du cadre de broderie, reportez-vous à la section "Retrait du cadre de broderie" (page 156).

2 Appuyez sur , puis sur .

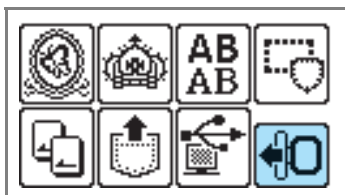

- ▶ Le chariot de broderie se met en position de stockage.

3 Mettez la machine à coudre hors tension.

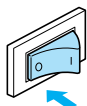

! ATTENTION

- Mettez toujours la machine à coudre hors tension avant de retirer l'unité de broderie. Si vous la retirez lorsque la machine est sous tension, il peut en résulter des dysfonctionnements.

4 Tenez le levier de retrait situé en bas à gauche de l'unité de broderie, et tirez lentement l'unité de broderie vers la gauche.

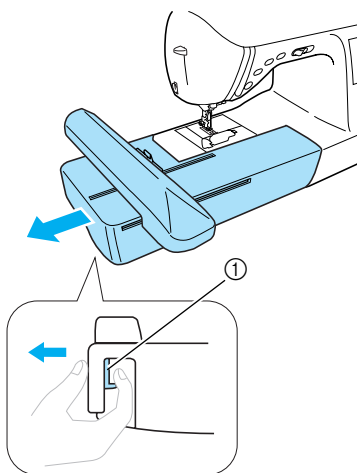

- ① Relâchez le bouton.
- ▶ L'unité de broderie se détache de la machine à coudre.

! ATTENTION

- Ne transportez pas l'unité de broderie en la tenant par le compartiment du bouton de dégagement.

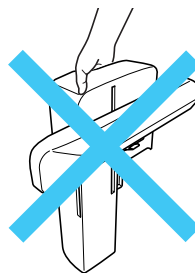

Préparation du tissu

Une fois que le matériau stabilisateur est fixé sur le tissu à broder, ce dernier est tendu sur un cadre de broderie.

Fixation d'un matériau stabilisateur sur le tissu

Fixez le matériau stabilisateur pour broder sur le tissu afin d'éviter que les motifs brodés soient de mauvaise qualité.

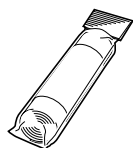

Mémo

- Nous recommandons d'utiliser un matériau stabilisateur pour broder. Utilisez un matériau stabilisateur soluble dans l'eau sur les tissus fins comme l'organdi et les tissus duvetés comme les serviettes de bain. Pour plus de détails, reportez-vous à la section "Accessoires en option" (page 9).

Remarque

- Utilisez toujours un matériau stabilisateur pour broder des tissus élastiques, fins, dont la trame est lâche et où les points se contractent facilement.

ATTENTION

- **Utilisez toujours un matériau stabilisateur lors de travaux de broderie. L'aiguille risque de se casser ou de se tordre si vous brodez sans fixer de matériau stabilisateur sur les tissus fins ou élastiques. En outre, le motif risque d'être mal cousu.**

- 1 **Préparez un matériau stabilisateur plus grand que le cadre de broderie utilisé.**

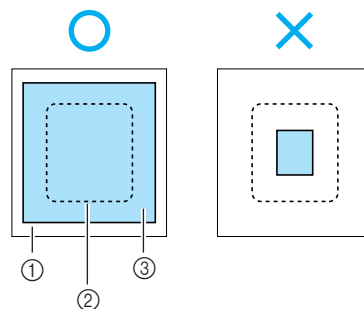

- ① Tissu
- ② Taille du cadre de broderie
- ③ Matériau stabilisateur

- 2 **Si vous utilisez des matériaux stabilisateurs autoadhésifs, placez la face adhésive sur l'envers du tissu et repassez-le avec un fer à vapeur.**

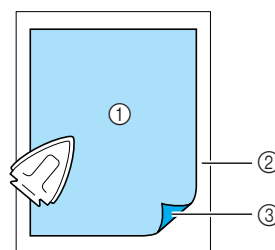

- ① Matériau stabilisateur
- ② Tissu (envers)
- ③ Surface autoadhésive

- **Lorsque l'utilisation du fer ou du cadre est impossible.**

Placez le matériau stabilisateur sous le tissu et tendez ce dernier sur le cadre de broderie sans le fixer si vous brodez des tissus impossibles à repasser, comme le tissu éponge, ou sur des endroits inaccessibles avec un fer.

Mise en place du tissu sur le cadre de broderie

Le tissu est tendu sur le cadre de broderie. Si le tissu est lâche, le motif brodé risque d'être de mauvaise qualité. Placez le tissu dans le cadre en le tendant et en respectant la procédure ci-après. Préparez un tissu sur lequel un matériau stabilisateur a été posé et ayez le cadre de broderie (moyen, petit, grand ou très grand (multi-position)) à portée de main.

■ Cadre de broderie (grand)

Il est possible de broder des motifs dans une zone maximale de 18 cm (7 pouces) de haut et de 13 cm (5 pouces) de large. Ce cadre permet de broder plusieurs motifs sans devoir changer la position du tissu dans le cadre.

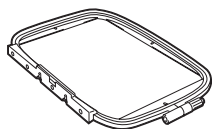

■ Cadre de broderie (moyen)[option]

Il est possible de coudre des motifs d'une hauteur de 10 cm (4 pouces) et d'une largeur de 10 cm (4 pouces) maximum.



■ Cadre de broderie (petit)[option]

Il est possible de coudre des motifs d'une hauteur de 2 cm (1 pouce) et d'une largeur de 6 cm (2-1/2 pouces) maximum. Ce cadre est utilisé pour broder des lettres et effectuer d'autres petites broderies.

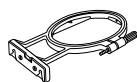

- Certains motifs ne permettent pas d'utiliser un (petit) cadre de broderie.

■ Cadre de broderie (très grand (multi-position))

Il est possible de broder des motifs dans une zone de 30 cm (12 pouces) de haut et de 13 cm (5 pouces) de large maximum. Ce cadre est utilisé pour broder des caractères ou motifs combinés, ou de grands motifs.

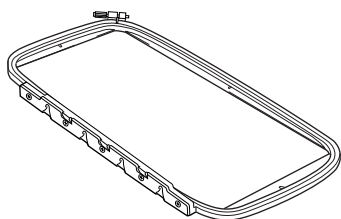

! ATTENTION

- Utilisez le cadre de broderie adapté à la taille du motif à broder. Dans le cas contraire, le pied-de-biche risquerait de venir le heurter, risquant ainsi de vous blesser ou de casser l'aiguille.

1 Desserrez la vis de réglage du cadre de broderie et retirez les cadres intérieur et extérieur ; placez ensuite le cadre extérieur sur une surface plane.

Séparez les cadres intérieur et extérieur en tirant le cadre intérieur vers le haut.

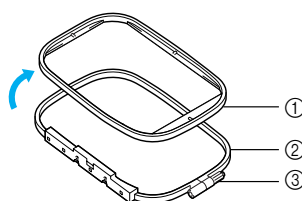

- ① Cadre intérieur
- ② Cadre extérieur
- ③ Vis de réglage

2 Placez le tissu avec le matériau stabilisateur au-dessus du cadre extérieur.

L'endroit du tissu doit être tourné vers le haut.

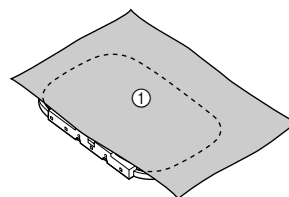

- ① Endroit

3 Insérez le cadre intérieur par-dessus le tissu.

Alignez \triangle sur le cadre intérieur avec ∇ sur le cadre extérieur.

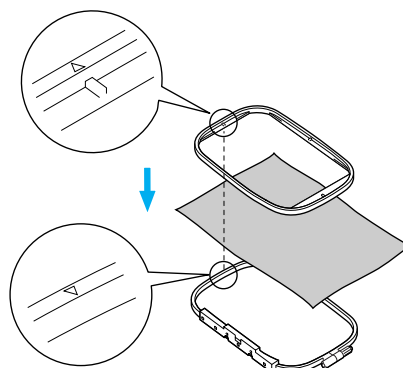

- 4** Serrez la vis de réglage à la main juste assez pour retenir le tissu.

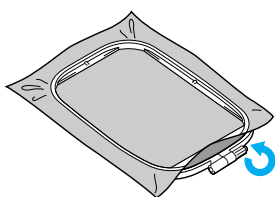

- 5** Retirez doucement le tissu du cadre sans desserrer la vis de réglage.

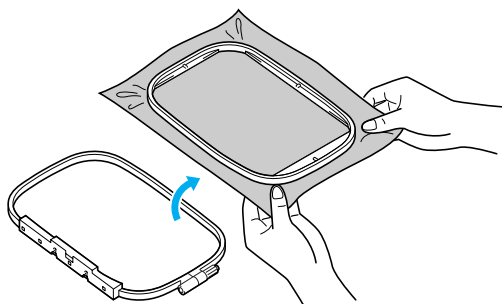

Mémo

- Cette précaution permet de réduire les risques de déformation du motif lors de la broderie.

- 6** Réinsérez le cadre intérieur par le dessus du tissu, en alignant le symbole \triangle du cadre intérieur avec le symbole ∇ du cadre extérieur.

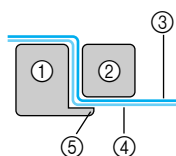
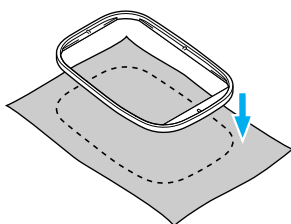

- ① Cadre extérieur
- ② Cadre intérieur
- ③ Tissu (endroit)
- ④ Matériau stabilisateur
- ⑤ Rebord du cadre extérieur

- Insérez fermement jusqu'à ce que le cadre intérieur soit bien appuyé contre le rebord du cadre extérieur.

- 7** Serrez la vis de réglage tout en tendant le tissu à la main. Vous devez obtenir un son semblable à celui d'un tambour lorsque vous frappez doucement sur le tissu tendu.

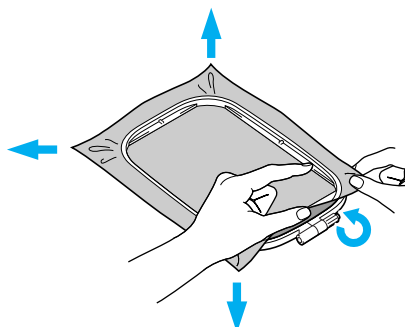

■ Utilisation de feuilles de broderie

Si vous utilisez la feuille de broderie fixée sur le cadre de broderie, vous pouvez broder le tissu exactement à la position adéquate.

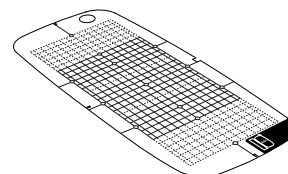
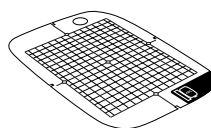
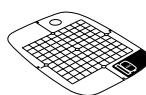

- 1** Marquez le centre de la position du motif à broder à la craie.

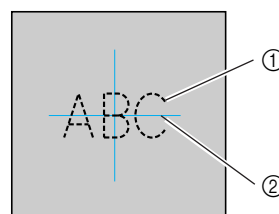

- ① Motif de broderie
- ② Marque

2 Posez la feuille de broderie sur le cadre intérieur.

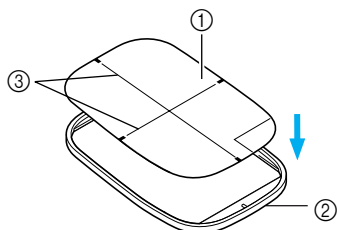

- ① Feuille de broderie
- ② Cadre intérieur
- ③ Lignes de base de la feuille de broderie

3 Alignez la marque du tissu sur la ligne de base de la feuille de broderie.

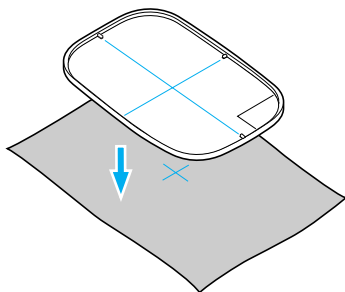

4 Posez le cadre intérieur avec le tissu sur le cadre extérieur et tendez le tissu.

- Pour plus de détails, reportez-vous à la section page 152.

5 Retirez la feuille de broderie.

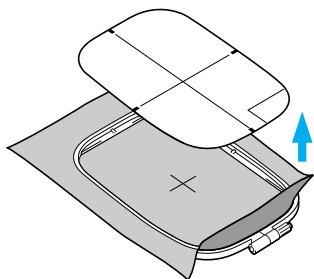

■ Broderie sur des tissus impossibles à tendre sur un cadre de broderie

Lorsque vous brodez sur de petits morceaux de tissu impossible à tendre sur un cadre de broderie ou des morceaux de tissu fins comme du ruban, utilisez un matériau stabilisateur pour pouvoir tendre le tissu sur le cadre.

Nous recommandons d'utiliser un matériau stabilisateur pour tous les travaux de broderie.

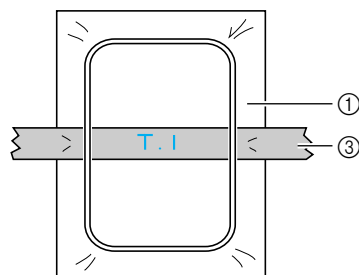
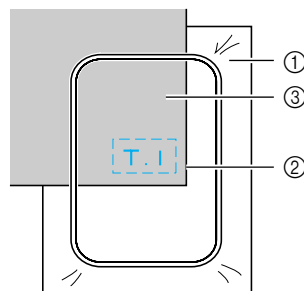
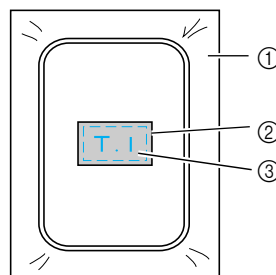

- ① Matériau stabilisateur
- ② Punaise ou colle à vaporiser
- ③ Tissu

Une fois la broderie terminée, retirez délicatement le matériau stabilisateur.

Fixation du cadre de broderie

Cette section décrit comment fixer le cadre de broderie.

Fixation du cadre de broderie

1 Enroulez le fil à broder sur la canette et placez-la dans le compartiment à canette.

- Pour plus de détails, reportez-vous à la section "Bobinage/installation de la canette" (page 23).

2 Relevez le levier du pied-de-biche.

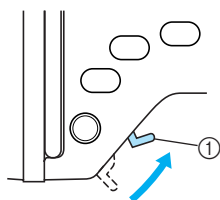

① Levier du pied-de-biche

3 Faites passer le cadre de broderie sous le pied-de-biche tout en soulevant davantage le levier du pied-de-biche.

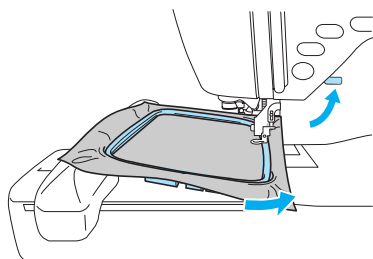

! ATTENTION

- Ne touchez pas l'aiguille avec le doigt ou avec le cadre de broderie. Vous pourriez vous blesser ou casser l'aiguille.

4 En maintenant légèrement le levier du support de cadre sur la gauche, alignez les deux chevilles sur le support de cadre de broderie avec les supports de fixation sur le cadre, puis insérez le cadre dans son support jusqu'à entendre un clic.

Après avoir appuyé sur le support de fixation avant sur le porte-bobine jusqu'à entendre un clic, fixez le support de fixation arrière en appuyant dessus.

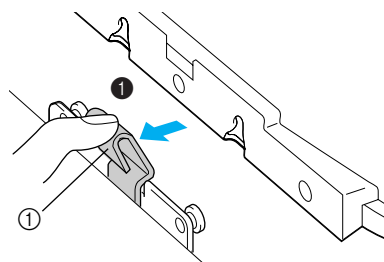

① Levier

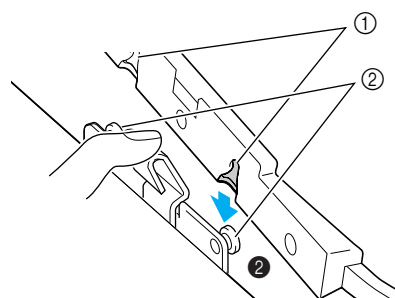

① Supports de fixation
② Chevilles

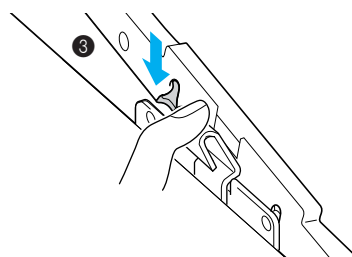

Remarque

- Veillez à insérer correctement les deux chevilles. Le motif risque d'être imparfait si seule la cheville avant ou arrière est insérée.

! ATTENTION

- Placez correctement le cadre de broderie sur le support. Dans le cas contraire, le pied-de-biche risque de le heurter, ce qui pourrait vous blesser.

Retrait du cadre de broderie

Assurez-vous que la machine est bien arrêtée, et suivez les instructions ci-dessous.

1 Relevez le levier du pied-de-biche.

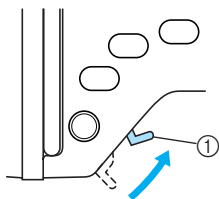

① Levier du pied-de-biche

2 En poussant le levier du support de cadre de broderie vers la gauche, soulevez le cadre de broderie pour le retirer.

Retirez le support de fixation arrière du porte-bobine ; procédez de même avec le support avant.

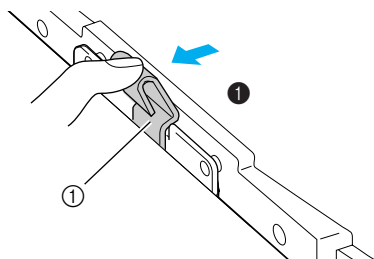

① Levier

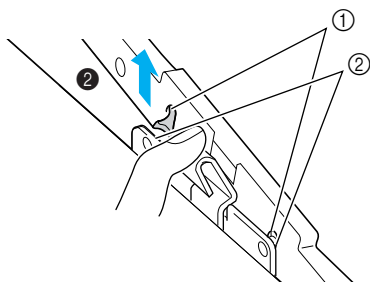

① Supports de fixation
② Chevilles

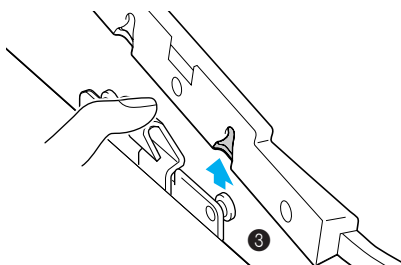

3 Faites passer le cadre de broderie sous le pied-de-biche tout en soulevant davantage le levier du pied-de-biche.

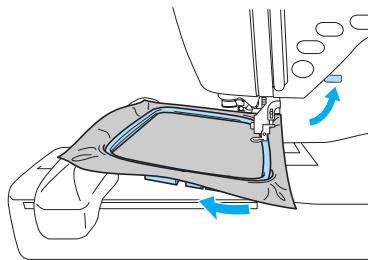

! ATTENTION

- Ne touchez pas l'aiguille avec le doigt ou avec le cadre de broderie. Vous pourriez vous blesser ou casser l'aiguille.

Sélection des motifs de broderie

Cette section donne des détails sur les différents types de motifs de broderie et la procédure de sélection d'un motif.

Informations relatives au copyright

Les motifs enregistrés dans la machine à coudre et les patrons de broderie ne sont destinés qu'à un usage personnel. Toute utilisation publique ou commerciale des motifs protégés par copyright est une violation de la loi sur les droits d'auteur et est strictement interdite.

Types de motifs de broderie

Il est possible de sélectionner un motif de broderie parmi les types de motifs disponibles suivants.

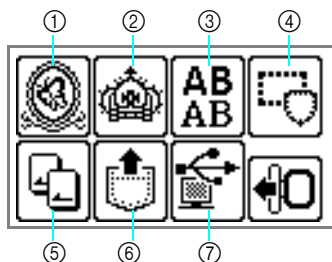

- ① Motifs de broderie
- ② Motifs de broderie supplémentaires
- ③ Motifs alphabétiques
- ④ Motifs cadres
- ⑤ Patron de broderie
- ⑥ Motifs enregistrés dans la mémoire de la machine à coudre
- ⑦ Motifs rappelés à partir de l'ordinateur

■ Motifs de broderie (motifs de broderie/motifs de broderie supplémentaires)

Il existe 136 motifs. Les motifs sont effectués en changeant le fil supérieur selon les instructions affichées à l'écran.

- Pour plus de détails, reportez-vous à la section "Sélection d'un motif de broderie" (page 161).

■ Motifs alphabétiques

6 types de caractères sont disponibles (caractères européens) : majuscules/minuscules/chiffres/symboles.

- Pour plus de détails, reportez-vous à la section "Sélection de caractères" (page 160).

■ Motifs cadres

Vous pouvez combiner 10 formes, comme des carrés et des cercles, avec 12 types de points.

- Pour plus de détails, reportez-vous à la section "Sélection d'un motif cadre" (page 162).

■ Patron de broderie (vendu séparément)

Vous pouvez broder des motifs à partir d'un patron de broderie.

- Pour plus de détails, reportez-vous à la section "Utilisation d'un patron de broderie (vendu séparément)" (page 163).

■ Motifs enregistrés dans la mémoire de la machine à coudre

Vous pouvez mémoriser dans la machine à coudre des motifs, tels que des combinaisons de caractères souvent utilisées, afin de les rappeler ultérieurement et de les broder.

Vous pouvez enregistrer des motifs composés de 12 motifs maximum ou de 512 Ko maximum.

- Pour plus de détails, reportez-vous à la section "Enregistrement de motifs" (page 176).

■ Motifs enregistrés dans la mémoire de la machine à coudre

Vous pouvez broder des motifs rappelés à partir d'un ordinateur.





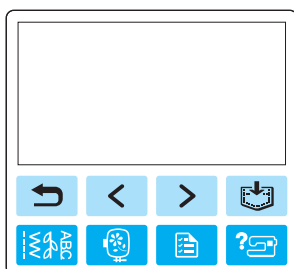

- Pour plus de détails, reportez-vous à la section "Réutilisation de motifs de broderie à partir de l'ordinateur" (page 177).

Fonctionnement de l'Écran à Cristaux Liquides

L'écran à cristaux liquides fonctionne à l'aide des touches de fonctionnement du panneau de commande. L'utilisation des touches de broderie est décrite ci-dessous.

■ Touches de fonctionnement



-  Retour à l'écran précédent.
-  Lorsque des motifs n'apparaissent pas à l'écran (si  ou  est affiché), les motifs suivants/précédents apparaissent.
-  Retour à l'écran de sélection de type. Le motif sélectionné est annulé.
-  Appuyez sur cette touche pour régler la langue ou modifier l'affichage de couleur de fil ou d'autres réglages.

Appuyez sur  (touche de réglage).

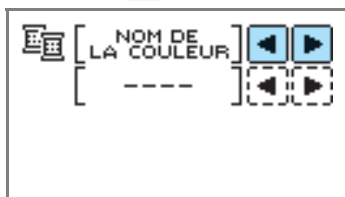

NOM DE LA COULEUR : nom de couleur type

DURÉE : Temps nécessaire à la broderie

NBR AIGUILLES : numéro de progression d'aiguille

#123 : Faites votre choix parmi les numéros de couleur de fil suivants

- FIL EMBROIDERY (POLYESTER) n°
- FIL COUNTRY (COTON) n°
- FIL MADEIRA POLY n°
- FIL MADEIRA RAYON n°
- FIL SULKY POLY n°
- FIL ROBISON-ANTON POLY n°

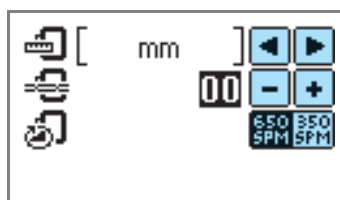

AFFICHAGE DE L'UNITÉ

Permet de sélectionner les unités de mesure affichées. [mm/po]

TENSION DES FILS DE BRODERIE

Vous pouvez régler la tension des fils de broderie. [-8 à +8]

VITESSE MAXIMALE DE BRODERIE (SPM)

Vous pouvez sélectionner la vitesse maximum de broderie. [650SPM/350SPM]

■ Touche de l'écran à cristaux liquides



Appuyez sur cette touche lorsqu'un motif spécifique est sélectionné, puis appuyez sur pour changer l'affichage. Les réglages de couture, tels que la couleur et la chaîne de caractères alphabétiques spécifiés, sont confirmés.



Appuyez sur cette touche pour modifier les réglages de fil.



Appuyez sur cette touche pour sélectionner ou désactiver la couture de fil programmée.



Appuyez sur ou pour régler la tension des fils



Appuyez sur ou pour modifier la densité des fils (motifs de caractères uniquement).



Appuyez sur cette touche pour régler le motif.



Appuyez sur cette touche pour modifier la couleur caractère par caractère lorsque vous brodez des caractères. Comme la machine à coudre s'arrête à la fin de chaque caractère, le changement de fil supérieur se fait lors de la couture. Appuyez de nouveau sur cette touche pour annuler la fonction multicolore.

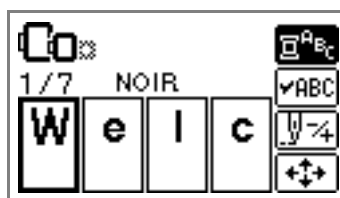

L'aiguille progresse couleur par couleur et point par point (de 9 à 20 points si vous appuyez de façon continue) et change de position pour commencer à broder. Optez pour cette fonction lorsqu'une couleur spécifique n'est pas utilisée ou lorsque vous redémarrez la machine à coudre après l'avoir mise sous tension au milieu d'un travail.



Couleur précédente



Couleur suivante



Point précédent



Point suivant

- Pour plus de détails, reportez-vous à la section "Recoudre" (page 172).



Vous pouvez contrôler la position du motif à l'intérieur du cadre de broderie et modifier la taille et l'angle.

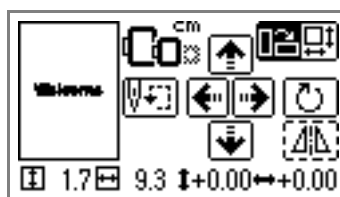

- Pour plus de détails, reportez-vous à la section "Ajustement de la disposition" (page 169).



Mémo

- Les touches apparaissant sur l'écran entourées d'une ligne pointillée ne peuvent être utilisées.

Sélection de caractères

Spécifiez les caractères à broder.

Mémo

- Lorsque  s'affiche, cela signifie que vous ne pouvez plus entrer de caractères.
- Il est impossible de combiner des caractères de styles différents (par ex., Sans serif, Serif et Contours).

1 Sélectionnez les caractères.

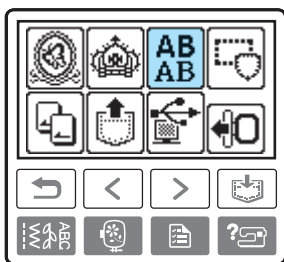

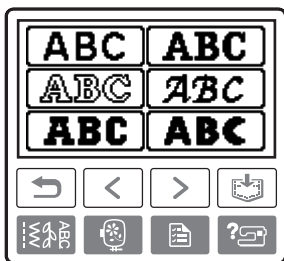

2 Sélectionnez le style de caractères.



3 Sélectionnez les caractères.

Si vous avez sélectionné un mauvais caractère, appuyez sur .

Exemple : Welcome

-  Basculez entre les majuscules et les minuscules
-  Basculez entre les tailles : grand (L), moyen (M) et petit (S)

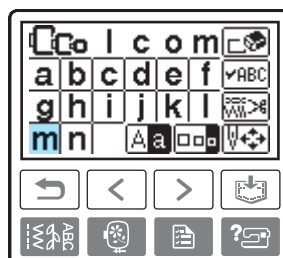
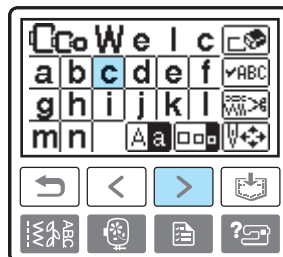
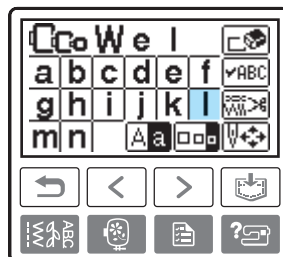
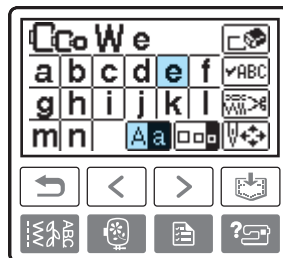
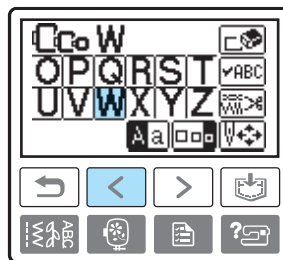



Mémo

- Vous pouvez enregistrer le motif de caractères créé pour une utilisation ultérieure. Pour plus de détails, reportez-vous à la section “Enregistrement de motifs” (page 176).

Sélection d'un motif de broderie

136 motifs de broderie, tels que des fruits et des animaux, sont enregistrés dans la mémoire de la machine.



70 motifs de broderie



66 motifs de broderie

Mémo

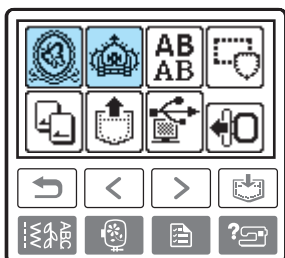

- Reportez-vous à la section “Tableau de changement de couleur de motifs de broderie” du Guide de référence rapide pour découvrir des exemples de motifs terminés et le fil utilisé.

1 Sélectionnez le type de motif de broderie souhaité.





- ▶ L'écran de sélection du motif apparaît.

2 Sélectionnez le motif.

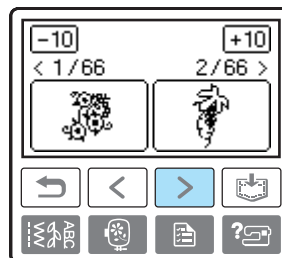
Passer d'un écran à l'autre à l'aide de  (Touche Page précédente) et  (Touche Page suivante).



- Lorsque vous appuyez sur  / , l'affichage avance/recule de 10 motifs.

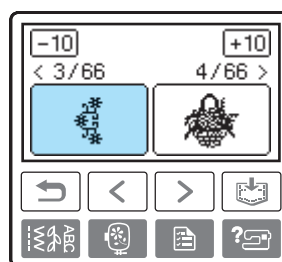

- ▶ Lorsqu'un motif est sélectionné, il peut être brodé.



Sélection d'un motif cadre

Vous pouvez combiner 10 formes, comme des carrés et des cercles, avec 12 types de points.



Mémo

- Reportez-vous à la section "Motifs cadres" du Guide de référence rapide pour les formes de motifs cadres et les points.

1 Appuyez sur le motif cadre.

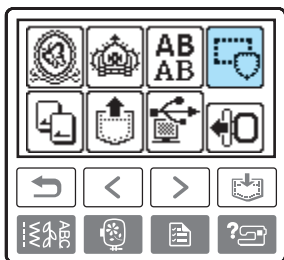

- ▶ L'écran de sélection de la forme du cadre apparaît.

2 Sélectionnez la forme du cadre.

Passez d'un écran à l'autre à l'aide des touches (Touche Page précédente) (Touche Page suivante) et sélectionnez un type de cadre parmi les 10 proposés.

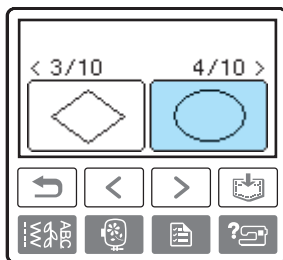
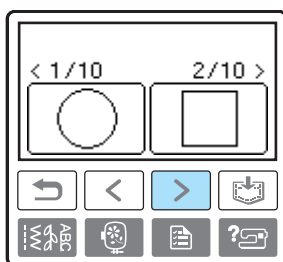

- ▶ L'écran de sélection du point apparaît.

3 Sélectionnez le point.

Passez d'un écran à l'autre à l'aide des touches (Touche Page précédente) (Touche Page suivante) et sélectionnez un type de point parmi les 12 proposés.

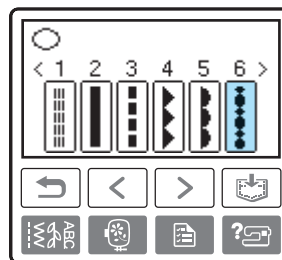

- ▶ Lorsqu'un point est sélectionné, il peut être brodé.

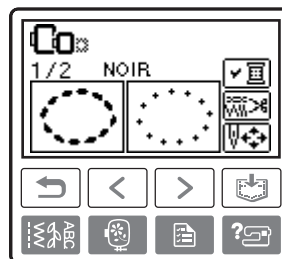

Utilisation d'un patron de broderie (vendu séparément)

Si vous utilisez un patron de broderie, vous pouvez broder d'autres motifs que ceux enregistrés dans la machine à coudre. Il existe de nombreux patrons ayant différents thèmes.



Remarque

- Mettez toujours la machine à coudre hors tension avant d'insérer et de retirer des patrons de broderie.
- Insérez le patron de broderie dans la fente correspondante en l'orientant dans le bon sens.
- N'insérez que des patrons de broderie dans la fente pour patrons de broderie.
- Lorsque les patrons de broderie ne sont pas utilisés, conservez-les dans leur boîte de rangement.
- N'utilisez que des patrons de broderie fabriqués pour cette machine. L'utilisation de patrons non autorisés risque de perturber le fonctionnement de la machine.
- Les patrons de broderie achetés à l'étranger risquent de ne pas être adaptés à votre machine.
- Il peut être difficile d'afficher à l'écran les motifs de grande taille présents sur les patrons de broderie.

1

Mettez la machine à coudre hors tension.

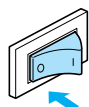

2

Insérez le patron de broderie dans la fente correspondante située sur le côté droit de la machine à coudre.

Placez le patron de broderie avec la flèche tournée vers vous et insérez-le dans le sens de la flèche.

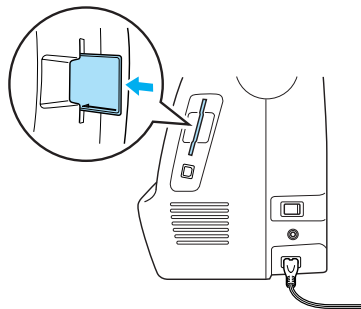

3

Mettez la machine à coudre sous tension.

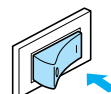

4

Appuyez sur le patron de broderie sur l'écran.

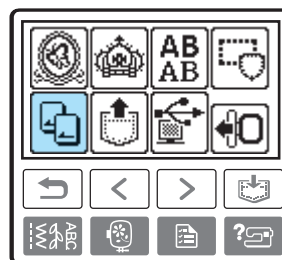

► L'écran de sélection des motifs enregistrés sur le patron apparaît.

5

Sélectionnez un motif.

La procédure est identique à celle présentée dans la section "Sélection des motifs de broderie" (page 157).



Broderie

Une fois que tout est préparé, vous pouvez passer à la broderie. Cette section décrit la procédure à suivre pour broder et coudre des appliqués.

Couture de belles finitions

La réussite d'une broderie dépend de nombreux facteurs. Deux facteurs importants sont l'utilisation d'un matériau stabilisateur approprié (page 151) et la mise en place du tissu dans le cadre (page 152). Un autre point essentiel est d'utiliser la bonne aiguille et le bon fil. Reportez-vous à l'explication des fils ci-dessous. Deux compartiments à canette sont disponibles avec cette machine. Suivez les explications suivantes.

Fil	Fil supérieur	Utilisez du fil à broder ou du fil à broder mat prévu pour cette machine. D'autres fils à broder risquent de ne pas donner des résultats optimaux.
	Fil de la canette	Vous devez utiliser le type de fil de canette à broder prévu pour cette machine.



Mémo

- Si vous utilisez d'autres fils que ceux repris ci-dessus, la broderie risque de ne pas être cousue correctement.

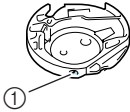
Compartiment à canette  ① Repère vert/rose	Un compartiment à canette standard (repère vert sur la vis) se trouve dans la machine pour la couture et la broderie. Le compartiment à canette d'origine de la machine est reconnaissable par sa vis verte.
	Un autre compartiment à canette (repère rose sur la vis) est réglé sur une tension plus élevée pour la broderie avec des fils de canette de différents poids et diverses techniques de broderie.

Pour plus de détails sur le retrait du compartiment à canette, reportez-vous à la section "Nettoyage de la coursière" (page 180).



Remarque

- Avant de broder, vérifiez que la canette contient suffisamment de fil. Si vous continuez à coudre alors que la canette ne contient plus assez de fil, celui-ci risque de s'emmêler.
- Ne laissez aucun objet dans le champ de déplacement du cadre de broderie. Le cadre peut heurter l'objet et gâcher la finition du motif de broderie.
- Lorsque vous brodez sur de grands vêtements (surtout des vestes ou d'autres tissus lourds), ne laissez pas le tissu pendre de la table. Sinon, l'unité de broderie ne pourra pas se déplacer librement, et le résultat risque de ne pas être satisfaisant.

Broderie d'un motif

Les motifs de broderie sont brodés avec un changement de fil après chaque couleur.

1 Préparez le fil à broder de la couleur indiquée à l'écran.

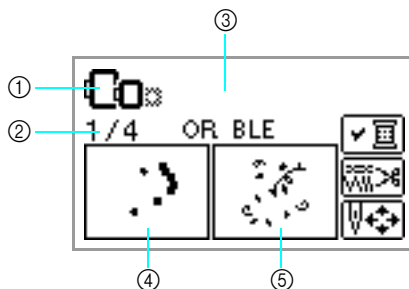

- ① Cadres de broderie pouvant être utilisés pour la broderie.
 - ② Numéro de couleur en cours/Nombre de couleurs utilisées
 - ③ Nom de la couleur en cours
 - ④ Partie de la couleur en cours
 - ⑤ Partie de la couleur suivante
- Vous pouvez modifier les numéros de couleur de fil affichés par couleur. Appuyez sur  (touche de réglage), puis modifiez le réglage sur l'écran de réglage. Pour plus de détails, reportez-vous à la section "Fonctionnement de l'Écran à Cristaux Liquides" (page 158).



□ Exemple : numéro de fil à broder sélectionné

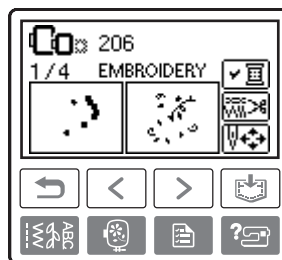
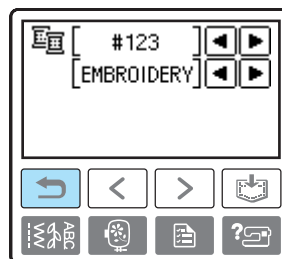

2 Placez le fil à broder puis enfitez l'aiguille.

- Reportez-vous aux sections "Enfilage du fil supérieur" (page 29) et "Enfilage de l'aiguille" (page 32).



Remarque

- Avant d'utiliser l'enfileur d'aiguille, veillez à abaisser le pied-de-biche.

3 Passez le fil dans l'orifice du pied à broderie et tenez-le légèrement de la main gauche.

Ne tendez pas trop le fil.

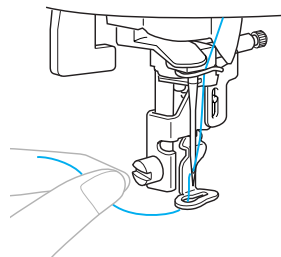

! ATTENTION

- Si le fil est trop tendu, l'aiguille risque de se casser ou de se tordre.
- Ni les mains ni aucun autre objet ne doit venir heurter le chariot pendant la couture. Ceci pourrait désaligner le motif.

4 Abaissez le levier du pied-de-biche.

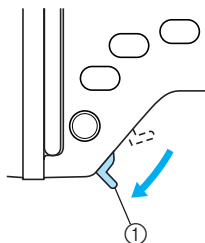

① Levier du pied-de-biche

5 Appuyez sur (Touche Marche/Arrêt).

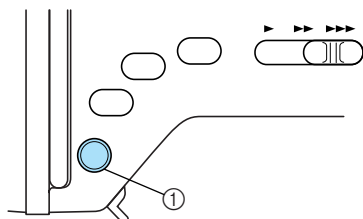

① Touche Marche/Arrêt

6 Après avoir progressé de 5 à 6 points, appuyez sur (Touche Marche/Arrêt) pour arrêter la machine.

7 Utilisez des ciseaux pour couper le fil au début de la couture.

Coupez le fil au bord de la couture.

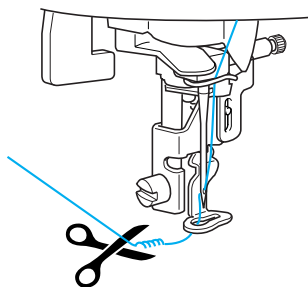

- Si l'extrémité du fil dépasse au début de la couture, vous risquez de coudre par-dessus en brodant le motif. Il serait alors difficile de s'en débarrasser une fois la broderie terminée. Couper le fil au début de la couture.

8 Appuyez de nouveau sur (Touche Marche/Arrêt).

- ▶ La broderie recommence.
- ▶ La couture s'arrête automatiquement avec des points de renfort une fois que la broderie dans une couleur est terminée. Lorsque la coupure de fil automatique est définie, le fil est coupé.

9 Placez le fil à broder de la couleur suivante et répétez les étapes 1 à 8.

10 Coupez l'excédent de fil.

- ▶ Une fois la dernière couleur cousue, apparaît à l'écran. Appuyez sur . L'écran initial s'affiche de nouveau.



Mémo

- Pour le réglage de la coupure automatique, reportez-vous à la section "Fonctionnement de l'Écran à Cristaux Liquides" (page 158).

Couture d'appliqués

Préparez le tissu de base et le tissu d'appliqué (appliqué). Appuyez sur  (touche de réglage) et définissez l'affichage de couleur de fil sur NOM DE LA COULEUR ; "PIÈCE D'APPLIQUÉ", "POSITION D'APPLIQUÉ" et "APPLIQUÉ" s'affichent alors à l'écran.

1 Sélectionnez un motif d'appliqué.

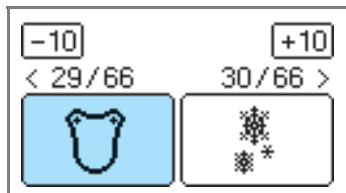

2 Lorsque "PIÈCE D'APPLIQUÉ" apparaît sur l'écran, placez le renfort thermocollant sur l'envers de l'appliqué et tendez ce dernier sur le cadre de broderie.

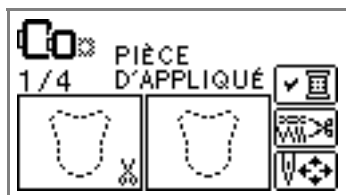

3 Abaissez le levier du pied-de-biche et appuyez sur (Touche Marche/Arrêt).

- ▶ Le trait de découpe de l'appliqué est cousu et la machine à coudre s'arrête.

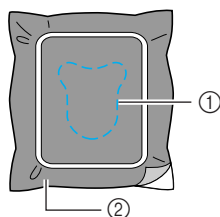

- ① Trait de découpe
- ② Tissu d'appliqué

- ▶ "POSITION D'APPLIQUÉ" apparaît sur l'écran.



4 Retirez le tissu du cadre de broderie et coupez-le le long du trait de découpe. Découpez soigneusement le long de la couture et retirez le fil.

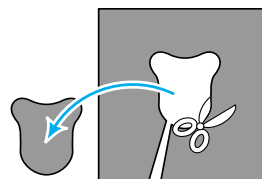

- La finition sera de mauvaise qualité si la découpe n'est pas effectuée correctement sur la couture.

5 Tendez le tissu de base sur le cadre de broderie.

6 Placez le fil pour la couture de l'appliqué.

7 Abaissez le levier du pied-de-biche et appuyez sur (Touche Marche/Arrêt).

- ▶ La position d'appliqué est cousue et la machine à coudre s'arrête.

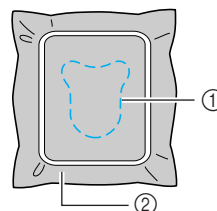



- ① Position d'appliqué
- ② Tissu de base

- ▶ "APPLIQUÉ" apparaît sur l'écran.

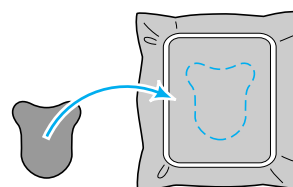

8 Appliquez une fine couche de colle pour tissu ou vaporisez un produit adhésif sur l'envers de l'appliqué et collez-le à la position de l'appliqué.



- 9 Abaissez le levier du pied-de-biche et appuyez sur  (Touche Marche/Arrêt).

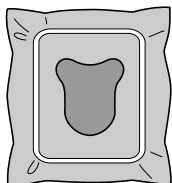

Remarque

- Lorsque "PIÈCE D'APPLIQUÉ", "POSITION D'APPLIQUÉ" ou "APPLIQUÉ" s'affiche, aucune couleur de fil spécifique n'apparaît. Utilisez un fil de couleur approprié adapté à la pièce d'appliqué.

- 10 Suivez les instructions à l'écran et modifiez la couleur des fils pendant la couture.

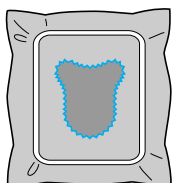
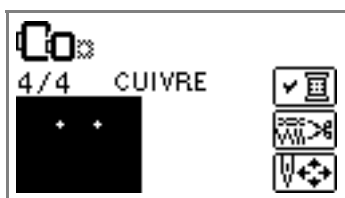

Modification de motifs

Cette section décrit les procédures de modification, de réglage et de repositionnement des motifs.

Ajustement de la disposition

Le motif est généralement positionné au centre du cadre de broderie.
Vous pouvez vérifier la disposition avant de commencer à broder et modifier la position ainsi que la taille.



Mémo

- Les touches apparaissant sur l'écran entourées d'une ligne pointillée ne peuvent être utilisées.

1 Une fois le motif de broderie sélectionné, appuyez sur

► L'écran de broderie apparaît.



2 Appuyez sur



► L'écran de disposition apparaît.

3 Vérifiez et ajustez la disposition.

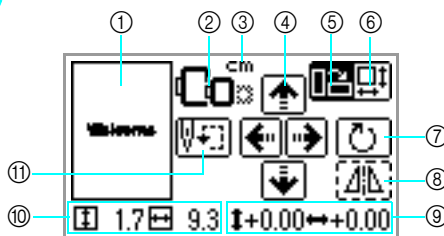

- ① Disposition dans le cadre
- ② Cadres de broderie disponibles
- ③ Affichage de l'unité (cm/po)
- ④ Touches de changement de position
- ⑤ Touche de taille
- ⑥ Touche de disposition
- ⑦ Touche de rotation
- ⑧ Image en miroir horizontale
- ⑨ Distance depuis le centre
- ⑩ Taille de la broderie
- ⑪ Touche de point de départ



Taille du cadre de broderie

Cette icône se met à clignoter en cas de modification de la taille du motif, de réglage de la disposition ou de modification de la taille du cadre de broderie. Les icônes de cadres de broderie grisés ne peuvent être utilisés.



Touche de taille

Augmente/réduit la taille de la broderie. Appuyez sur pour revenir à l'écran précédent.

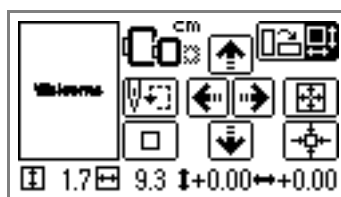

Réduit la taille



Revient à la taille d'origine
Revient à la position centrale (en cas de déplacement du motif à l'aide de la touche de changement de position).



Augmente la taille



Touches de changement de position

Déplace la broderie vers le haut, le bas, la gauche et la droite.



Mémo

- Si vous prenez note des valeurs apparaissant dans la partie inférieure de l'écran lorsque vous changez la taille et la position, vous pouvez utiliser les mêmes réglages de taille et de disposition pour coudre, même si vous devez mettre la machine hors tension au cours du travail.



Touche de disposition

Appuyez sur cette touche pour passer à l'écran de rotation.

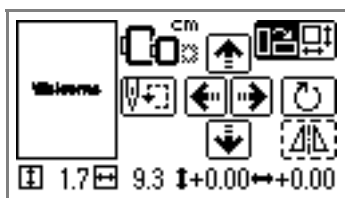

Touche de rotation

Fait pivoter la broderie de 1, 10 ou 90 degrés à chaque fois.

- Appuyez sur  (touche Arrière) pour revenir à l'écran précédent.

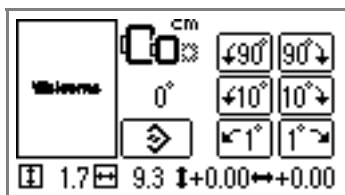

Fait pivoter le motif de 90 degrés vers la gauche.



Fait pivoter le motif de 90 degrés vers la droite.



Fait pivoter le motif de 10 degrés vers la gauche.



Fait pivoter le motif de 10 degrés vers la droite.



Fait pivoter le motif de 1 degré vers la gauche.



Fait pivoter le motif de 1 degré vers la droite.



Remet le motif dans sa position d'origine.



Image en miroir horizontale

Met le motif en miroir à gauche et à droite.



Touche de point de départ

Change la position de départ de l'aiguille afin d'aligner cette dernière avec l'emplacement du motif.

- Appuyez sur  pour revenir à l'écran précédent.

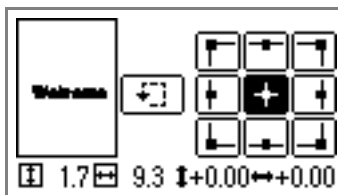

Déplace l'aiguille sur la position de départ sélectionnée.



Déplace le cadre afin de vérifier l'emplacement du motif.

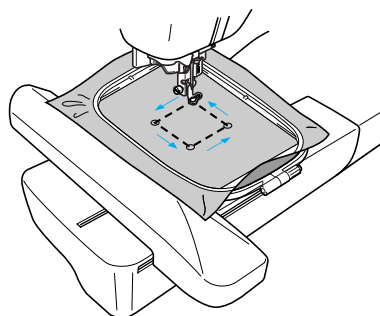

ATTENTION

- N'abaissez jamais l'aiguille lorsque le cadre de broderie est en mouvement. L'aiguille pourrait se casser ou se tordre.
- Une fois le motif révisé, consultez l'affichage des cadres de broderie disponibles, et utilisez un cadre approprié. Si vous utilisez un cadre de broderie non affiché comme étant disponible, le pied-de-biche pourrait toucher le cadre, vous exposant à des risques de blessure.

- 4 Appuyez sur  (Touche Arrière) pour revenir à l'écran initial.

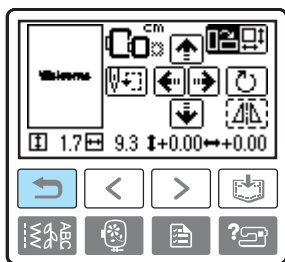

Mémo

- Lorsque la machine est hors tension, les réglages de disposition par défaut sont rétablis.
- Vous pouvez également vérifier la taille du motif et la distance par rapport au centre en appuyant sur  une fois la broderie commencée.

Réglage de la tension des fils

Si la broderie est ratée, il est difficile de défaire les fils et le tissu risque d'être endommagé. Avant de broder, utilisez une chute du même tissu pour vérifier le réglage de la tension des fils, etc.

Pour régler la tension des fils, appuyez sur  (touche de réglage).

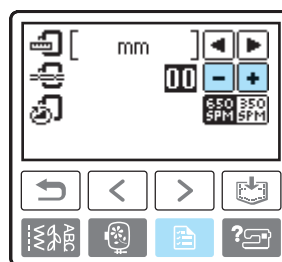

Appuyez sur  pour détendre les fils

Appuyez sur  pour augmenter la tension du fil.

■ Tension des fils correcte

La tension des fils est correcte lorsque le fil supérieur est à peine visible sur l'envers du tissu.



- ① Endroit
- ② Envers

■ Le fil supérieur est trop tendu

Le fil de dessous sera visible sur l'endroit du tissu. Dans cet exemple, réduisez la tension du fil supérieur.



- ① Endroit
- ② Envers

■ Le fil supérieur est trop lâche

Le fil supérieur est mal tendu. Dans cet exemple, augmentez la tension du fil supérieur.



- ① Endroit
- ② Envers

Recoudre

Lorsque la couleur du fil supérieur utilisé pour coudre n'est pas correcte, vous pouvez refaire la couture avec la couleur de fil appropriée.

1 Appuyez sur  (Touche Marche/Arrêt) pour arrêter la machine à coudre.

2 Appuyez sur .

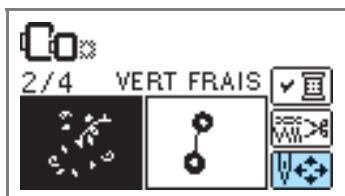

3 Appuyez sur .

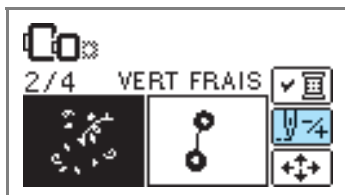

4 Appuyez sur  (Couleur précédente) pour revenir au début de la couleur inappropriée.

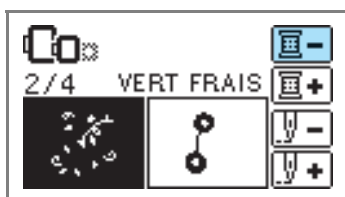

5 Définissez la couleur de fil supérieur appropriée.

6 Appuyez sur  (Touche Marche/Arrêt) pour continuer le motif.

Il n'y a plus de fil au milieu du motif

Lorsque vous tombez à cours de fil (fil supérieur ou fil de la canette) pendant un travail de couture, la machine à coudre s'arrête. Reculez l'aiguille de 10 points environ et recommencez à coudre.



1 Mettez du fil (fil supérieur ou fil de la canette).

2 Appuyez sur .



3 Appuyez sur .



4 Appuyez sur  (Point précédent) pour reculer l'aiguille de 10 points environ.  (Point suivant) augmente le nombre de points.



5 Relancez la broderie.



Arrêt en cours de broderie

Si la broderie s'arrête avant d'être terminée, vérifiez le compteur d'aiguille actuel avant de mettre la machine à coudre hors tension.



Mémo

- Lorsque la machine à coudre est mise hors tension, les réglages par défaut relatifs à la taille et à la disposition de la broderie sont rétablis.

1 Appuyez sur  (Touche Marche/Arrêt) pour arrêter la machine à coudre.

2 Vérifiez le compteur d'aiguille sur l'écran et notez-le.



Si le compteur d'aiguille n'est pas affiché, appuyez sur  (touche de réglage), puis affichez l'écran suivant à l'aide de  .

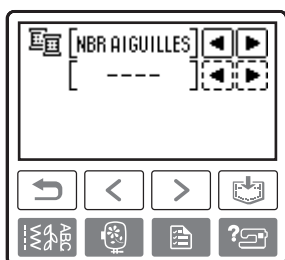
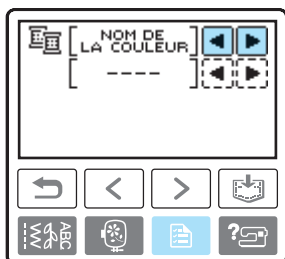

Appuyez sur  (Touche Arrière) pour revenir à l'écran de broderie.

3 Appuyez sur  (Touche de broderie).

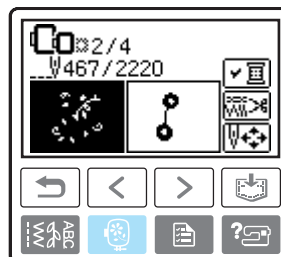

► Un message de confirmation s'affiche.

4 Appuyez sur .



► Le motif sélectionné est supprimé et l'écran de sélection du type de motif de broderie s'affiche.

5 Mettez la machine à coudre hors tension.

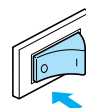

- Retirez toujours l'unité de broderie lorsque vous déplacez la machine à coudre.

6 Mettez la machine à coudre sous tension, puis sélectionnez le motif.

7 Appuyez sur .

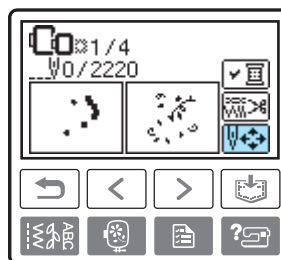

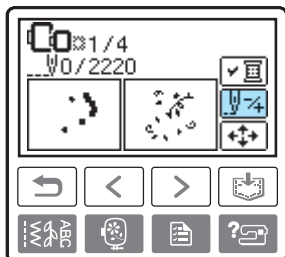

- 8 Appuyez sur .

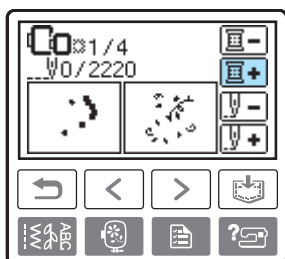

- 9 Appuyez sur  (Couleur suivante) pour aller au début de la couleur à broder.



- 10 Appuyez sur  (Point suivant) pour augmenter le compteur d'aiguille. Si vous maintenez la touche  enfoncée, il avance de 1 → 9 → 30 points.

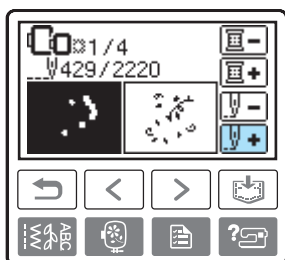

Il avance de 10 points environ avant le nombre total de points confirmé à l'étape [e](#).

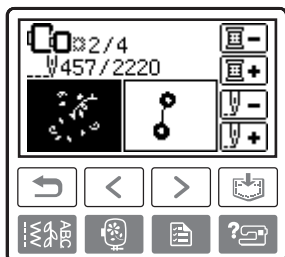

- 11 Relancez la broderie.

Utilisation de la fonction de mise en mémoire

Précautions relatives aux données de broderie

Respectez les précautions suivantes lorsque vous utilisez des données de broderie autres que celles créées et mémorisées dans cette machine.

ATTENTION

● **Lorsque vous utilisez des données de broderie différentes de nos motifs d'origine, le fil ou l'aiguille risque de casser si vous cousez avec une densité de point trop fine ou si vous cousez plus de deux points qui se chevauchent. Dans ce cas, utilisez l'un de nos systèmes de conception de données d'origine pour modifier les données de broderie.**

■ Types de données de broderie pouvant être utilisés

- Vous ne pouvez utiliser que les fichiers de données de broderie .pes et .dst avec cette machine. Utiliser d'autres données que celles enregistrées à l'aide de nos systèmes de conception de données ou nos machines à coudre risque d'entraîner le dysfonctionnement de la machine à broder.

■ Vous pouvez utiliser les ordinateurs et systèmes d'exploitation avec les caractéristiques suivantes

- Modèles compatibles :
PC IBM avec un port USB standard
PC IBM compatible équipé d'un port USB standard
- Systèmes d'exploitation compatibles :
Microsoft Windows Me/2000/XP
(Windows 98SE nécessite un pilote. Téléchargez le pilote de notre site Web (www.brother.com)).

■ Précautions relatives à l'utilisation de l'ordinateur pour créer et enregistrer des données

- Si vous ne parvenez pas à identifier le nom de fichier des données de broderie, par exemple, parce que ce nom contient des caractères spéciaux, le fichier ne s'affiche pas. Dans ce cas, renommez le fichier. Nous vous conseillons d'utiliser les 26 lettres de l'alphabet (majuscules et minuscules), les chiffres de 0 à 9, "-" et "_".
- Si des données de broderie .pes de plus de 30 cm (H) × 13 cm (l) sont sélectionnées, un message vous invite à pivoter le motif de 90 degrés.
Vous ne pouvez pas utiliser des données de broderie qui, même après une rotation de 90 degrés, sont supérieures à 30 cm (H) × 13 cm (l) (tous les motifs doivent être compris entre 30 cm (H) × 13 cm (l)).
- Les fichiers .pes enregistrés avec un nombre de points, de couleurs et de motifs combinés supérieurs aux limites spécifiées ne peuvent être affichés. Utilisez l'un de nos systèmes de conception de données d'origine pour modifier les motifs de broderie afin qu'ils correspondent aux caractéristiques prévues.
- Les données de broderie enregistrées dans un dossier créé sur un support USB peuvent être récupérées.
- Ne créez pas de dossiers sur un lecteur de disque amovible d'un ordinateur. Si vous y enregistrez des données de broderie, vous ne pourrez pas les réutiliser via la machine à coudre.
- Même si l'unité de broderie n'est pas fixée, la machine prendra en charge les données de broderie.

■ Données de broderie Tajima (.dst)

- Les données .dst sont affichées sur l'écran de liste des motifs par nom de fichier (l'image réelle ne peut être affichée). Seuls les huit premiers caractères du nom de fichier peuvent être affichés.
- Étant donné que les données Tajima (.dst) ne contiennent pas d'informations sur les couleurs de fils spécifiques, elles s'affichent avec notre séquence de couleurs de fil par défaut. Contrôlez l'aperçu et modifiez les couleurs de fil comme vous le souhaitez.

■ Marques commerciales

- IBM est une marque déposée ou marque commerciale de International Business Machines Corporation.
- Microsoft et Windows sont des marques déposées ou marques commerciales de Microsoft Corporation.

Chaque société dont le nom de logiciel est mentionné dans le présent manuel dispose d'un contrat de licence logiciel spécifique à ses programmes déposés.

Toutes les autres marques et noms de produits mentionnés dans le présent manuel sont des marques déposées de leurs sociétés respectives. Toutefois, les marques telles que ® et ™ ne sont pas clairement expliquées dans le texte.

Enregistrement de motifs

Vous pouvez enregistrer dans la mémoire de la machine à coudre les caractères alphabétiques et les motifs de broderie que vous avez personnalisés. Comme les motifs enregistrés ne sont pas effacés lors de la mise hors tension de la machine, vous pouvez toujours les rappeler pour broder. Cette fonction est pratique pour enregistrer des noms, etc. Vous pouvez enregistrer jusqu'à 12 motifs ou 512 Ko de données.

■ Enregistrement d'un motif

- 1 Après avoir sélectionné le motif à enregistrer, appuyez sur  (Touche de mise en mémoire).



- ▶ Une fois le motif enregistré, l'affichage revient à l'écran initial.



Remarque

- Ne mettez pas la machine à coudre hors tension pendant l'enregistrement d'un motif : vous risqueriez de perdre les données correspondantes.

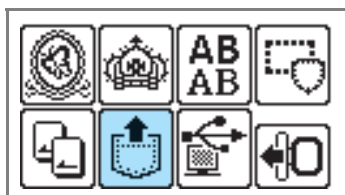

■ Réutilisation d'un motif

- 1 Appuyez sur  (touche de rappel).



- ▶ Les motifs enregistrés sont affichés.



- 2 Sélectionnez le motif que vous souhaitez réutiliser.

Passez d'un écran à l'autre à l'aide de  (Touche Page précédente) et  (Touche Page suivante).



- 1 Capacité totale de mémoire utilisée
- 2 Capacité totale de l'espace mémoire
- 3 Numéro de la page actuellement affichée sur le nombre total de pages

- ▶ Le motif sélectionné apparaît en surbrillance inverse.

- 3 Appuyez sur . Pour supprimer le motif de broderie, appuyez sur .



- ▶ Le motif enregistré est rappelé.
- ▶ L'écran de broderie s'affiche et vous pouvez broder les motifs rappelés.

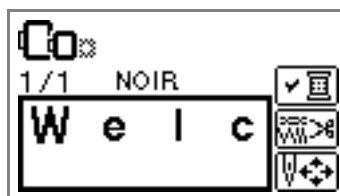

Remarque

- Le rappel de caractères enregistrés depuis un patron de broderie n'est possible que si le patron est inséré dans la machine.

Réutilisation de motifs de broderie à partir de l'ordinateur

- 1 Branchez les connecteurs du câble USB dans ceux du port USB correspondant sur l'ordinateur et la machine.

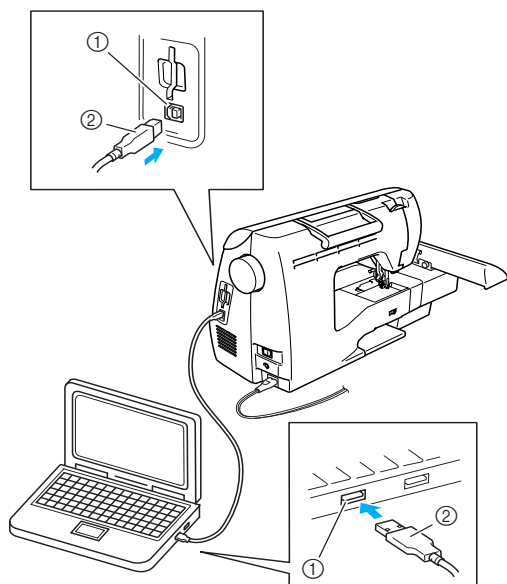

- 1 Connecteur du port USB pour l'ordinateur
- 2 Connecteur du câble USB



Mémo

- Le câble USB peut être raccordé aux connecteurs du port USB sur l'ordinateur et la machine à coudre, qu'ils soient sous tension ou non.

- 2 L'icône de disque amovible s'affiche sur le "Poste de travail" de l'ordinateur.

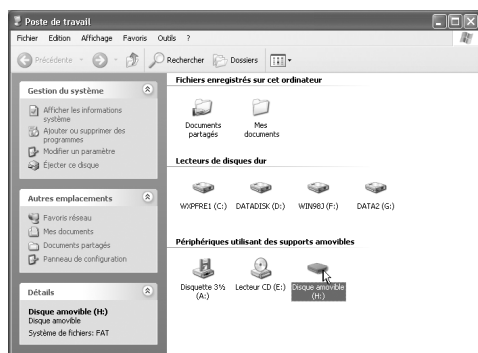

- 3 Copiez les données de motif sur le disque amovible.

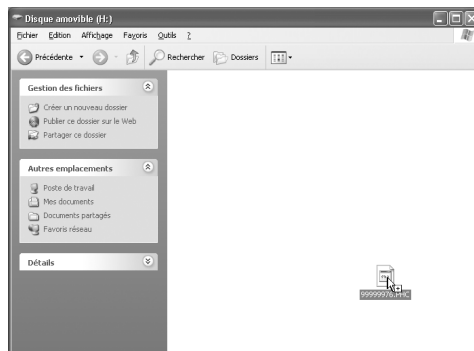

- ▶ Les données de motif du disque amovible sont écrites sur la machine à coudre.

Remarque



- Lors de l'écriture des données, ne déconnectez pas le câble USB.
- Ne créez pas de dossiers sur le lecteur de disque amovible. Étant donné que les dossiers ne sont pas affichés, les données de motif dans ces dossiers ne peuvent pas être réutilisées.
- Lors de la couture, n'écrivez pas de données sur le disque amovible, n'en supprimez pas non plus.

- 4 Appuyez sur .



- ▶ Les motifs enregistrés sont affichés.

5 Sélectionnez le motif que vous souhaitez réutiliser.

Passez d'un écran à l'autre à l'aide de  (Touche Page précédente) et  (Touche Page suivante).

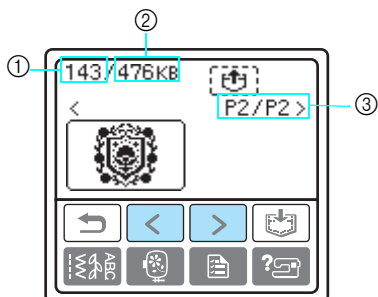

- ① Capacité totale de mémoire utilisée
- ② Capacité totale de l'espace mémoire
- ③ Numéro de la page actuellement affichée sur le nombre total de pages

▶ Le motif sélectionné apparaît en surbrillance inverse.

6 Appuyez sur .



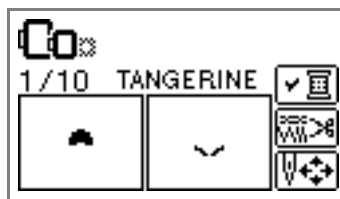

- ▶ Le motif enregistré est rappelé.
- ▶ L'écran de broderie s'affiche et vous pouvez broder les motifs rappelés.

7 Ajustez le motif à votre convenance, puis commencez à broder.

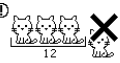

Remarque

- Si 13 motifs ou plus sont enregistrés sur le disque amovible, ils ne peuvent pas être affichés. Lorsque le message  s'affiche, supprimez des motifs du disque amovible afin qu'il ne contienne pas plus de 12 motifs. Réfermez ensuite le message d'erreur, répétez la procédure à partir de l'étape 4, puis appuyez sur  pour récupérer le motif.
- Si les motifs copiés sur le disque amovible ne sont pas enregistrés dans la mémoire de la machine à coudre, leurs données sont perdues à la mise hors tension de la machine. Pour pouvoir rappeler les motifs directement de la machine à coudre la prochaine fois que vous en aurez besoin, enregistrez les données dans la mémoire de la machine avant de mettre celle-ci hors tension. Pour plus de détails, reportez-vous à la section "Enregistrement de motifs" (page 176).

**5****ANNEXE**

Les différentes procédures de maintenance et de dépannage sont décrites dans ce chapitre.

Entretien et maintenance.....	180
Nettoyage de la surface de la machine.....	180
Nettoyage de la coursière	180
Dépannage	182
Messages d'erreur	187
Réglage de l'écran à cristaux liquides.....	191
Bip de fonctionnement.....	191
Annulation du bip de fonctionnement.....	192
Mise à niveau du logiciel de la machine à coudre	193
Index	194

Entretien et maintenance

Des opérations simples d'entretien de la machine à coudre sont décrites ci-dessous.

Nettoyage de la surface de la machine

Si la surface de la machine est sale, humidifiez légèrement un chiffon avec un détergent neutre, essorez-le bien et essuyez la surface de la machine. Après l'avoir nettoyée avec un chiffon humide, essuyez-la avec un chiffon sec.



ATTENTION

- Débranchez le cordon d'alimentation avant de nettoyer la machine afin d'éviter les risques de blessure ou d'électrocution.

Nettoyage de la coursière

Les performances de couture diminueront en cas d'accumulation de poussière dans le compartiment à canette ; il doit donc être régulièrement nettoyé.

- 1 Mettez la machine à coudre hors tension.

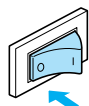

- 2 Débranchez le cordon de la prise d'alimentation située à droite de la machine.



ATTENTION

- Débranchez le cordon d'alimentation avant de nettoyer la machine afin d'éviter les risques de blessure ou d'électrocution.

- 3 Retirez le plateau ou l'unité de broderie si l'un d'eux est fixé.

- 4 Saisissez les deux côtés du couvercle de la plaque d'aiguille, puis faites-le glisser vers vous.

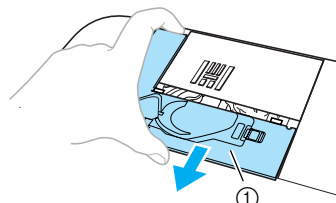

- 1 Couvercle de la plaque d'aiguille
- Le couvercle de la plaque d'aiguille est retiré.

- 5 Retirez le compartiment à canette. Prenez le compartiment à canette et retirez-le.

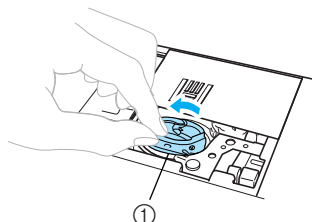

- 1 Compartiment à canette

- 6 Utilisez la brosse de nettoyage ou un aspirateur pour retirer les peluches et la poussière de la coursière et des environs.

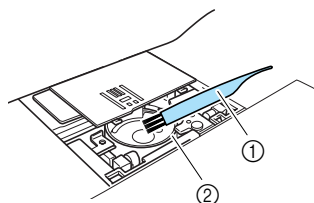

- 1 Brosse de nettoyage
- 2 Coursière

- N'utilisez pas d'huile pour le compartiment à canette.

- 7** Insérez le compartiment à canette de façon à ce que la saillie de ce dernier soit alignée sur le ressort.

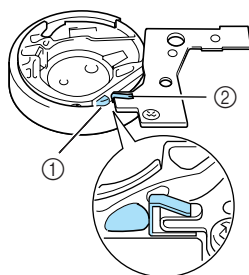
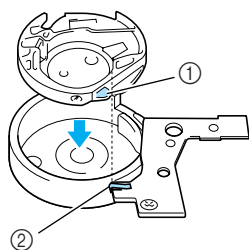

- ① Saillie
② Ressort

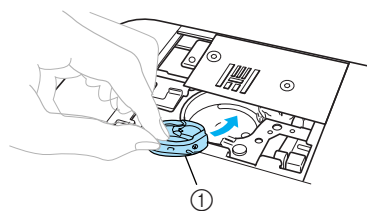

- ① Compartiment à canette

- 8** Insérez les ergots du couvercle de la plaque d'aiguille dans la plaque d'aiguille et remplacez le couvercle.

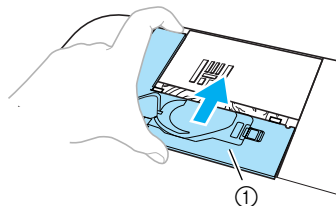

- ① Couvercle de la plaque d'aiguille

! ATTENTION

- N'utilisez jamais un compartiment à canette rayé, sinon le fil supérieur pourrait s'emmêler, l'aiguille se casser ou les performances de couture diminuer. Pour un nouveau compartiment à canette (réf. : XC3153-051 (repère vert), XC8167-251 (repère rose)), contactez le centre de service agréé le plus proche.
- Assurez-vous que le compartiment à canette est correctement installé pour éviter toute cassure de l'aiguille.

Dépannage

Si la machine ne fonctionne plus correctement, vérifiez les éléments suivants avant de faire appel au service de dépannage. Si le problème persiste, contactez le détaillant ou le centre de service agréé le plus proche.

Symptôme	Cause possible	Solution	Référence
La machine à coudre ne fonctionne pas.	La machine n'est pas mise sous tension.	Mettez la machine sous tension.	page 17
	La touche Marche/Arrêt n'a pas été enfoncée.	Appuyez sur la touche Marche/Arrêt.	page 51
	Le levier du pied-de-biche est relevé.	Abaissez le levier du pied-de-biche.	page 50
	La touche Marche/Arrêt a été enfoncée, bien que la pédale de commande soit raccordée.	N'utilisez pas la touche Marche/Arrêt lorsque la pédale de commande est raccordée. Pour utiliser cette touche, débranchez la pédale de commande.	page 51
L'aiguille se casse.	L'aiguille n'est pas installée correctement.	Installez l'aiguille correctement.	page 40
	La vis du support d'aiguille est desserrée.	Utilisez le tournevis pour bien serrer la vis.	
	L'aiguille est tordue ou émoussée.	Remplacez l'aiguille.	
	L'association de tissu, fil et aiguille est incorrecte.	Choisissez un fil et une aiguille appropriés au type de tissu à coudre.	page 39
	Le pied-de-biche utilisé n'est pas approprié au type de point choisi.	Utilisez le pied-de-biche approprié au type de point choisi.	page 68
	La tension du fil supérieur est trop élevée.	Réduisez la tension du fil supérieur.	page 57
	Le tissu est trop tendu.	Guidez le tissu légèrement.	–
	La bobine n'est pas installée correctement.	Installez la bobine correctement.	page 29
	La zone entourant l'orifice de la plaque d'aiguille est rayée ou présente une bavure.	Remplacez la plaque d'aiguille. Contactez votre détaillant ou le centre de service agréé le plus proche.	–
	La zone entourant l'orifice du pied-de-biche est rayée ou présente une bavure.	Remplacez le pied-de-biche. Contactez votre détaillant ou le centre de service agréé le plus proche.	–
	Le compartiment à canette est rayé ou présente une bavure.	Remplacez le compartiment à canette. Contactez votre détaillant ou le centre de service agréé le plus proche.	–
Vous n'utilisez pas une canette conçue spécialement pour cette machine.	Les canettes inadéquates ne fonctionnent pas correctement. N'utilisez qu'une canette spécialement conçue pour cette machine à coudre.	page 23	

Symptôme	Cause possible	Solution	Référence
Le fil supérieur se casse.	Le fil supérieur n'a pas été correctement enfilé (par exemple, la bobine n'est pas correctement installée, le couvercle est trop grand pour la bobine utilisée ou le fil est sorti du guide d'enfilage de la barre de l'aiguille).	Corrigez l'enfilage supérieur.	page 29
	Le fil est emmêlé ou présente des nœuds.	Démêlez le fil et défaites les nœuds.	–
	L'aiguille choisie ne correspond pas au fil utilisé.	Choisissez une aiguille appropriée au type de fil utilisé.	page 39
	La tension du fil supérieur est trop élevée.	Réduisez la tension du fil supérieur.	page 57
	Le fil est emmêlé, par exemple dans le compartiment à canette.	Retirez le fil emmêlé. Si le fil est emmêlé dans le compartiment à canette, nettoyez la coursière.	page 180
	L'aiguille est tordue ou émoussée.	Remplacez l'aiguille.	page 40
	L'aiguille n'est pas installée correctement.	Installez l'aiguille correctement.	
	La zone entourant l'orifice de la plaque d'aiguille est rayée ou présente une bavure.	Remplacez la plaque d'aiguille. Contactez votre détaillant ou le centre de service agréé le plus proche.	–
	La zone entourant l'orifice du pied-de-biche est rayée ou présente une bavure.	Remplacez le pied-de-biche. Contactez votre détaillant ou le centre de service agréé le plus proche.	–
	Le compartiment à canette est rayé ou présente une bavure.	Remplacez le compartiment à canette. Contactez votre détaillant ou le centre de service agréé le plus proche.	–
Vous n'utilisez pas une canette conçue spécialement pour cette machine.	Les canettes inadéquates ne fonctionnent pas correctement. N'utilisez qu'une canette spécialement conçue pour cette machine à coudre.	page 23	
Le fil de canette n'est pas correctement bobiné sur la canette.	Le fil qui a été tiré n'était pas correctement bobiné autour de la canette.	Enroulez le fil tiré cinq ou six fois sur la canette, dans le sens des aiguilles d'une montre.	page 25
	La canette tourne lentement.	Déplacez le sélecteur de vitesse de couture vers la droite (pour augmenter la vitesse).	page 26





Symptôme	Cause possible	Solution	Référence
Le fil inférieur est emmêlé ou se casse.	Le fil de la canette n'est pas installé correctement.	Installez correctement le fil de la canette.	page 27
	La canette est rayée, ne pivote pas librement ou présente une bavure.	Remplacez la canette.	–
	Le fil est emmêlé.	Retirez le fil emmêlé et nettoyez la coursière.	page 180
	Vous n'utilisez pas une canette conçue spécialement pour cette machine.	Les canettes inadéquates ne fonctionnent pas correctement. N'utilisez qu'une canette spécialement conçue pour cette machine à coudre.	page 23
La tension du fil n'est pas correcte.	Le fil supérieur n'a pas été correctement enfilé.	Corrigez l'enfilage supérieur.	page 29
	Le fil de la canette n'est pas installé correctement.	Installez correctement le fil de la canette.	page 27
	L'association de tissu, fil et aiguille est incorrecte.	Choisissez un fil et une aiguille appropriés au type de tissu à coudre.	page 39
	Le support du pied-de-biche n'est pas correctement installé.	Installez correctement le support du pied-de-biche.	page 44
	La tension du fil n'est pas correcte.	Réglez la tension du fil supérieur.	page 57
	Vous n'utilisez pas une canette conçue spécialement pour cette machine.	Les canettes inadéquates ne fonctionnent pas correctement. N'utilisez qu'une canette spécialement conçue pour cette machine à coudre.	page 23
Le tissu est froissé.	Le fil supérieur n'a pas été enfilé correctement ou la canette n'est pas correctement installée.	Enfilez correctement le fil supérieur et installez correctement le fil de la canette.	page 27, page 29
	La bobine n'est pas installée correctement.	Installez la bobine correctement.	page 29
	L'association de tissu, fil et aiguille est incorrecte.	Choisissez un fil et une aiguille appropriés au type de tissu à coudre.	page 39
	L'aiguille est tordue ou émoussée.	Remplacez l'aiguille.	page 40
	En cousant des tissus fins, le point est trop grossier.	Réduisez la longueur du point ou cousez un matériau stabilisateur sous le tissu.	page 57, page 64
	La tension du fil n'est pas correcte.	Réglez la tension du fil supérieur.	page 57



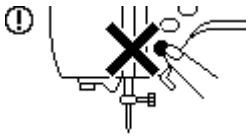

Symptôme	Cause possible	Solution	Référence
Des points ont été sautés.	Le fil supérieur n'a pas été correctement enfilé.	Corrigez l'enfilage supérieur.	page 29
	L'association de tissu, fil et aiguille est incorrecte.	Choisissez un fil et une aiguille appropriés au type de tissu à coudre.	page 39
	L'aiguille est tordue ou émoussée.	Remplacez l'aiguille.	page 40
	L'aiguille n'est pas installée correctement.	Installez l'aiguille correctement.	page 40
	De la poussière s'est accumulée sous la plaque d'aiguille ou dans le compartiment à canette.	Retirez le couvercle de la plaque d'aiguille et nettoyez la coursière.	page 180
Un son aigu retentit pendant la couture.	De la poussière s'est accumulée dans les griffes d'entraînement ou le compartiment à canette.	Nettoyez la coursière.	page 180
	Le fil supérieur n'a pas été correctement enfilé.	Corrigez l'enfilage supérieur.	page 29
	Le compartiment à canette est rayé ou présente une bavure.	Remplacez le compartiment à canette. Contactez votre détaillant ou le centre de service agréé le plus proche.	–
	Vous n'utilisez pas une canette conçue spécialement pour cette machine.	Les canettes inadéquates ne fonctionnent pas correctement. N'utilisez qu'une canette spécialement conçue pour cette machine à coudre.	page 23
Le fil ne passe pas à travers le chas de l'aiguille.	Vous n'avez pas relevé l'aiguille dans la position correcte.	Appuyez sur la touche de positionnement de l'aiguille.	page 32
	L'aiguille n'est pas installée correctement.	Installez l'aiguille correctement.	page 40
Le point n'est pas cousu correctement.	Le pied-de-biche utilisé n'est pas approprié au type de point choisi.	Utilisez le pied-de-biche approprié au type de point choisi.	page 68
	La tension du fil n'est pas correcte.	Réglez la tension du fil supérieur.	page 57
	Le fil est emmêlé, par exemple dans le compartiment à canette.	Retirez le fil emmêlé. Si le fil est emmêlé dans le compartiment à canette, nettoyez la coursière.	page 180
Le tissu n'est pas entraîné.	Les griffes d'entraînement sont abaissées.	Faites glisser le levier d'entraînement par griffe vers la droite.	page 108
	Le point est trop fin.	Augmentez la longueur du point.	page 57
	Le pied-de-biche utilisé n'est pas approprié au type de point choisi.	Utilisez le pied-de-biche approprié au type de point choisi.	page 68
	Le fil est emmêlé, par exemple dans le compartiment à canette.	Retirez le fil emmêlé. Si le fil est emmêlé dans le compartiment à canette, nettoyez la coursière.	page 180
La lampe de couture ne s'allume pas.	La lampe de couture est endommagée.	Contactez votre détaillant ou le centre de service agréé le plus proche.	–
	La machine n'est pas mise sous tension.	Mettez la machine sous tension.	page 17

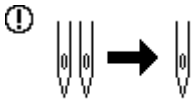
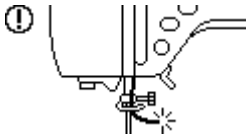
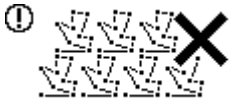
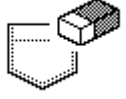
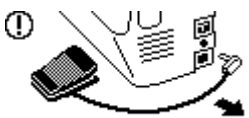



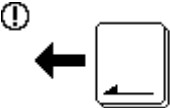

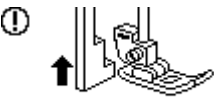
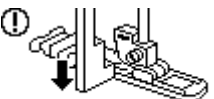
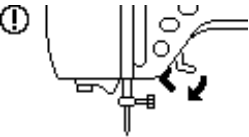
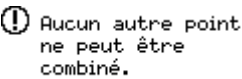
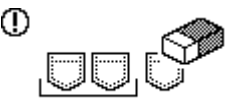
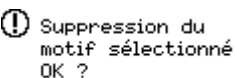
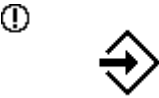
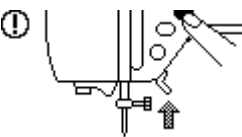
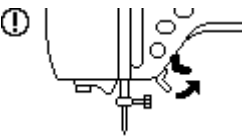
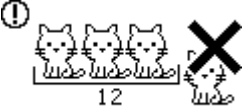

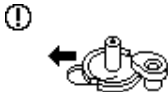

Symptôme	Cause possible	Solution	Référence
Rien ne s'affiche sur l'écran à cristaux liquides.	L'écran à cristaux liquides est trop clair ou trop sombre.	Réglez la luminosité de l'écran à cristaux liquides.	page 191
La machine ne répond pas lorsque vous appuyez sur un bouton.	Une animation est affichée sur l'écran à cristaux liquides.	Appuyez sur l'écran à cristaux liquides avec le doigt et l'animation disparaîtra.	page 18
L'unité de broderie ne bouge pas.	Aucun motif n'est sélectionné.	Sélectionnez un motif.	page 157
	L'unité de broderie n'est pas correctement installée.	Installez correctement l'unité de broderie.	page 148
La broderie n'est pas réalisée correctement.	Le tissu n'est pas correctement tendu sur le cadre de broderie. Le tissu est lâche.	Tendez le tissu correctement sur le cadre de broderie.	page 152
	Aucun matériau stabilisateur n'a été placé.	Utilisez toujours un matériau stabilisateur pour broder des tissus élastiques, fins, dont la trame est lâche et où les points se contractent facilement.	page 151
	Le fil est emmêlé et le compartiment à canette, etc. est obturé.	Retirez le fil emmêlé. Si le compartiment à canette est obturé, nettoyez la coursière.	page 180
	La tension du fil n'est pas correcte.	Réglez la tension du fil supérieur.	page 171
	Des objets sont placés à proximité du chariot ou du cadre de broderie.	Si le chariot de l'unité de broderie ou le cadre de broderie heurte des objets, le motif sera mal aligné. Ne laissez aucun objet dans le champ de déplacement du cadre de broderie.	page 149
	Le matériau dépassant du cadre de broderie pose des problèmes.	Retendez le tissu sur le cadre de broderie afin que le matériau dépassant du cadre ne pose plus de problèmes, tournez le motif et faites la broderie.	–
	Une broderie est en cours d'exécution sur un tissu lourd et ce dernier pend de la table.	Si vous brodez alors que le tissu pend de la table, le mouvement de l'unité de broderie sera altéré. Soutenez le tissu lorsque vous brodez.	–
	Le tissu se bloque. Il est coincé.	Arrêtez la machine à coudre et placez le tissu correctement.	–
	Le chariot a été déplacé lors du retrait ou de la fixation du cadre de broderie pendant la broderie.	Si le chariot est déplacé pendant le processus, le motif risque d'être mal aligné. Faites attention lors du retrait ou de la fixation du cadre de broderie.	–

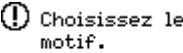

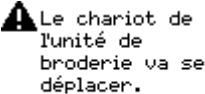

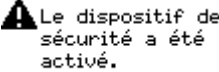
Messages d'erreur

Des messages et des conseils d'utilisation apparaissent sur l'écran à cristaux liquides lorsque vous effectuez des opérations de manière erronée. Conformez-vous aux instructions qui s'affichent. Si vous appuyez sur **FERMER** ou exécutez l'opération correctement tandis que le message d'erreur est affiché, ce dernier disparaît.

Message d'erreur	Cause possible
	Il est possible que les données du motif sélectionné soient altérées.
	Vous avez appuyé sur la touche Marche/arrêt ou Point inverse/renfort dans un écran autre que l'écran de couture. Vous avez appuyé sur la touche Marche/Arrêt avant la fin de la modification avec la fonction My Custom Stitch (Mon point personnel).
	Vous avez appuyé sur la touche Marche/Arrêt sans raccorder la pédale de commande, alors que le paramètre de réglage de la largeur du point à l'aide du sélecteur de vitesse de couture est activé. Vous avez sélectionné un motif pour lequel vous ne pouvez pas utiliser la commande de la largeur.
	Le réglage d'aiguille jumelée est sélectionné, alors que le motif choisi ne peut être cousu avec l'aiguille jumelée.
	Fil supérieur cassé. Le fil supérieur n'est pas enfilé correctement. La bobine de fil supérieur est vide. ATTENTION N'oubliez pas d'enfiler de nouveau la machine. Si vous appuyez sur la touche Marche/arrêt sans enfiler de nouveau la machine, la tension du fil risque d'être incorrecte ou l'aiguille de se casser et vous pourriez vous blesser.
	Vous avez essayé de créer un motif contenant trop de points avec la fonction My Custom Stitch (Mon point personnel).
	La machine supprime un motif précédemment enregistré en mode d'édition de broderie.
	La touche Marche/Arrêt a été enfoncée alors que la pédale de commande était raccordée. Vous avez essayé d'utiliser la pédale de commande pour broder.
	Lorsque vous brodez, les données sont écrites sur le disque amovible de l'ordinateur connecté ou elles sont supprimées de ce disque.

Message d'erreur	Cause possible
	<p>Vous avez appuyé sur  sur l'écran à cristaux liquides alors qu'aucun patron n'était inséré.</p>
	<p>Un point autre que le point de boutonnères, d'arrêt ou de reprisage a été sélectionné et la touche Marche/Arrêt a été enfoncée alors que le levier de boutonnères était abaissé.</p>
	<p>La boutonnère, le point d'arrêt ou le point de reprisage a été sélectionné et la touche Marche/Arrêt a été enfoncée pendant que le levier de boutonnères était relevé.</p>
	<p>La touche Marche/Arrêt, Point inverse/renfort ou Coupe-fil a été enfoncée alors que le pied-de-biche était relevé.</p>
	<p>Vous avez essayé de combiner plus de 70 points décoratifs, points plumetis, points croisés ou points courants combinés.</p>
	<p>La mémoire est pleine et le point ou motif ne peut être enregistré.</p>
	<p>Vous avez appuyé sur la touche Arrière ou la touche de point de couture courant tandis qu'un motif était sélectionné.</p>
	<p>Vous avez modifié les réglages de motif de point, puis avez tenté de les sauvegarder en appuyant sur la touche de mise en mémoire manuelle.</p>
	<p>Vous avez essayé de sélectionner un motif de broderie ou de modifier la disposition avec l'aiguille abaissée. La machine est mise sous tension alors que l'aiguille est abaissée et que l'unité de broderie est fixée.</p>
	<p>Ce message s'affiche lorsque l'unité de broderie tente de s'initialiser alors que le pied à broderie est abaissé.</p>
	<p>Un motif a été récupéré si 13 motifs ou plus se trouvent sur le disque amovible.</p>
	<p>Récupération du motif.</p>

Message d'erreur	Cause possible
	<p>La touche Point inverse/renfort, Positionnement aiguille ou Coupe-fil a été enfoncée pendant que l'axe du bobineur était déplacé vers la droite.</p>
	<p>Un motif est en cours d'enregistrement.</p>
	<p>Vous avez appuyé sur la touche Marche/Arrêt ou Point inverse/renfort alors qu'aucun motif n'est sélectionné.</p>
	<p>La bobine de fil est vide. Il reste peu de fil sur la canette.</p>
	<p>Lorsque l'unité de broderie est fixée.</p>
	<p>Vous avez essayé de définir un nombre de caractères trop grand pour le cadre.</p>
	<p>Le fil supérieur s'est emmêlé autour du compartiment à canette, l'aiguille est tordue et touche la plaque d'aiguille, etc., ce qui provoque l'arrêt de la machine à coudre (reportez-vous à la section page 182).</p>
	<p>Vous avez essayé d'utiliser une fonction que vous ne pouvez pas utiliser lorsque l'unité de broderie est fixée.</p>
	<p>Vous avez inséré un patron que vous ne pouvez pas utiliser avec ce produit et vous avez essayé de sélectionner un motif à partir de ce patron.</p>
	<p>Un motif de broderie non compatible avec cette machine à coudre a été sélectionné.</p>
	<p>Vous avez appuyé sur la touche de point de couture courant ou de caractère alors que l'unité de broderie est fixée.</p>

Message d'erreur	Cause possible
	<p>Vous avez tenté de rappeler un motif téléchargé adapté à une autre machine.</p>
	<p>La machine est en mode broderie et le motif de caractères combinés est trop grand pour le cadre de broderie. Vous pouvez tourner le motif de 90 degrés et continuer à combiner des caractères.</p>
	<p>Transmission par USB</p>
	<p>Vous appuyez sur la touche Marche/Arrêt, la touche de broderie ou la touche de mise en mémoire en mode de broderie, mais l'unité de broderie n'est pas fixée.</p>
	<p>Le bobineur est en train de bobiner la canette.</p>

Réglage de l'écran à cristaux liquides

Si rien n'apparaît sur l'écran à cristaux liquides lorsque la machine à coudre est mise sous tension, la luminosité de l'écran est trop faible ou trop forte. Le cas échéant, effectuez l'opération suivante.

- 1 Mettez la machine à coudre hors tension.

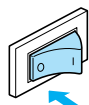

- 2 Mettez la machine sous tension tout en appuyant n'importe où sur l'écran.

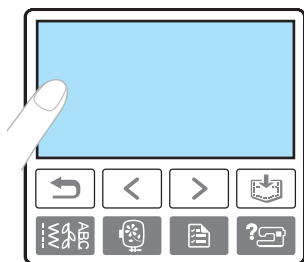

- 3 Appuyez sur **-** ou **+**.

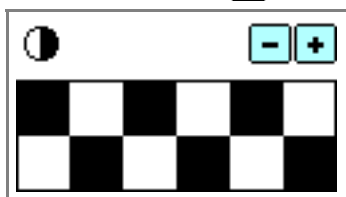

- 4 Mettez la machine à coudre hors tension puis sous tension.

Bip de fonctionnement

Un bip est émis à chaque pression d'une touche. En cas d'opération incorrecte, deux ou quatre bips sont émis.

- **Si vous appuyez sur une touche (opération correcte)**
Un bip est émis.
- **Si une opération incorrecte est effectuée**
Deux ou quatre bips sont émis.
- **Si la machine se bloque, par exemple parce que le fil est emmêlé**
La machine à coudre émet des bips pendant quatre secondes puis se met hors tension automatiquement.
Vérifiez la cause de l'erreur et corrigez-la avant de continuer à coudre.

Annulation du bip de fonctionnement

Par défaut, la machine à coudre est réglée pour émettre un bip à chaque fois que vous appuyez sur une touche du panneau de commande. Vous pouvez modifier ce réglage pour qu'elle n'émette aucun son.

- 1 Mettez la machine à coudre sous tension.

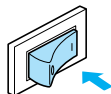

- ▶ L'écran à cristaux liquides s'allume.

- 2 Appuyez sur la touche  (touche de réglage) du panneau de commande.

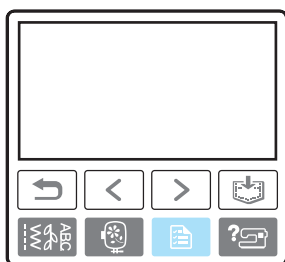

- ▶ L'écran de réglage s'affiche.

- 3 Appuyez trois fois sur  (Touche Page suivante).

- 4 Désactivez la sonnerie en appuyant sur OFF.

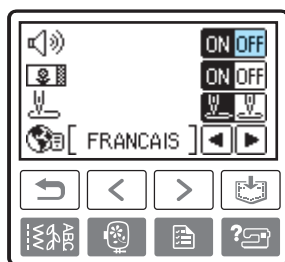

- ▶ L'écran permettant de modifier les réglages de bip s'affiche.

- 5 Appuyez sur  (Touche Arrière).

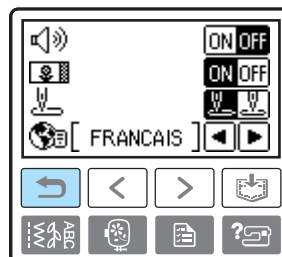

- ▶ L'écran initial s'affiche de nouveau.

Mise à niveau du logiciel de la machine à coudre

Vous pouvez télécharger, à l'aide d'un ordinateur, les mises à niveau du logiciel de votre machine à coudre.



Mémo

- Lors de la mise à niveau du logiciel, la sonnerie ne retentit pas lorsque vous appuyez sur une touche.

- 1 **Tout en appuyant sur la touche**  (touche de réglage), mettez la machine sous tension.

- ▶ L'écran suivant apparaît.

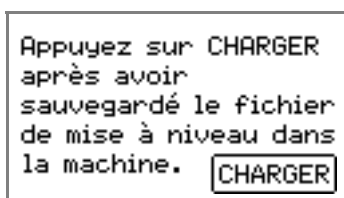

- 2 **Branchez les connecteurs du câble USB dans les ports USB correspondants sur l'ordinateur et la machine à coudre.**

- ▶ L'icône de disque amovible s'affiche sur le "Poste de travail" de l'ordinateur.

- 3 **Copiez le fichier de mise à niveau sur le disque amovible.**

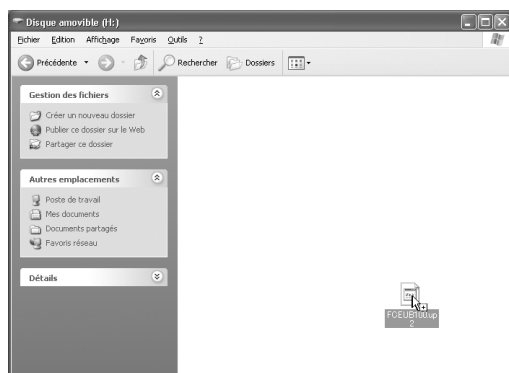

- ▶ Le message "Connecté à un PC. Ne déconnectez pas le câble USB." s'affiche.

- 4 **Lorsque l'écran de l'étape 1 réapparaît, appuyez sur** .

- ▶ Le message "Sauvegarde du fichier de mise à niveau en cours. Ne mettez pas la machine hors tension." s'affiche.

- 5 **Lorsque l'écran suivant s'affiche, la mise à niveau est terminée.**

- Si deux fichiers de mise à niveau sont présents, téléchargez le second. Répétez les étapes 3 à 5.

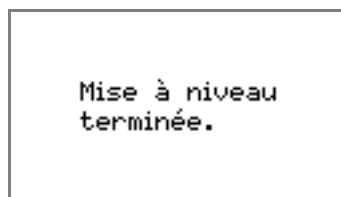

Remarque

- En cas d'erreur, un message d'erreur s'affiche. A ce moment, mettez la machine à coudre hors tension, puis relancez la procédure à partir de l'étape 1.

- 6 **Débranchez le câble USB et mettez la machine hors, puis de nouveau sous tension.**

Index

- A**
- accessoires 8, 9
 - Accessoires en option 9
 - aiguille à oreilles 123
 - aiguille jumelée 9, 34
 - aiguille, enfilage 32
 - aiguille, remplacement 40
 - aiguilles 38
 - ajustement de la disposition 169
 - appliqué 103
 - arrêt des points 53
 - arrêt en cours de broderie 173
 - assemblage 105
 - attributs 19
- B**
- bip 191
 - bip de fonctionnement 191
 - bobinage de la canette 23
 - bobine de fil 29
 - Bobine de fil supérieur 29
 - bobines de fil 29
 - bobineur de canette 10
 - boîtier solide 9
 - bouton de dégagement 150
 - broderie 142, 165
 - broderie d'un motif 165
 - brosse de nettoyage 9
- C**
- Câble USB 9, 177
 - cadre de broderie 152
 - canette 9
 - canette, bobinage 23
 - canette, enfilage 27
 - canette, installation 27
 - capitonnage 107
 - capitonnage en mouvement libre 108
 - capitonnage pointillé 103
 - caractères 75, 126
 - caractères, réutilisation 176
 - ciseaux 9
 - combinaison de motifs 130
 - commande de pression du pied-de-biche 11
 - compartiment à canette 9, 11, 164
 - conception de motifs 137
 - Connecteur du port USB 11, 177
 - conseils 62
 - cordon, prise, interrupteur et alimentation électrique 17
 - coupe-fil 10, 55
 - coupure automatique du fil 60
 - coupure de fil automatique 60
 - coupure du fil 54
 - coursière 180
 - couteau raseur 81
 - couture automatique de points inverses/de renfort 59
 - couture avec aiguille jumelée 34
 - couture d'œillet 115
 - Couture d'une fermeture à glissière 99
 - couture de boutons 88
 - couture de boutons 92
 - couture de fermeture à glissière 94
 - couture de lignes courbes 62
 - couture de motifs 126
 - couture élémentaire 48
 - couture en mode "bras libre" 45
 - coutures cachées 94
 - couvercle de bobine 9
 - couvercle de la plaque d'aiguille 11
 - couvercle du compartiment à canette 11
 - couvercle du guide-fil 10
 - couvercle supérieur 10
 - cuirs/tissus vinyliques 64
 - curseur de réglage des griffes d'entraînement 11
- D**
- découd-vite 9, 90
 - densité du point 127
 - dépannage 182
 - disposition, ajustement 169
 - disque du guide-fil 11
 - données de broderie 175
- E**
- échantillon 62
 - Écran à cristaux liquides 158
 - écran de sélection de point de couture courant 18
 - écran de sélection du type de point 18
 - écran tactile à cristaux liquides 13
 - effilochage, éviter 79
 - Enfilage 29
 - enfilage de l'aiguille 32
 - enfilage de l'aiguille manuel 33
 - enfilage de la canette 27
 - enfilage manuel de l'aiguille 33
 - enfileur d'aiguille 32
 - enregistrement de caractères 176
 - enregistrement de motifs 133, 176
 - ensembles de broderie 9
 - entretien 180
 - étapes de broderie 144
 - état de l'aiguille 40
 - exemples de motifs 140

F

fente d'installation pour la genouillère	10, 65
fente pour le connecteur de l'unité de broderie	10
fente pour les patrons de broderie	11
feuille de broderie	153
fiche	17
fil à broder pour canette	9
fil de la canette, sortie	36
fil mat	19
fil supérieur	29
fil, coupure	54
fil, coupure automatique	60
filet à bobine	9, 25
fils à broder	142
fixation d'un matériau stabilisateur	151
Fixation de passepoils	100
fixation du pied à broderie	145
fixation du support de pied-de-biche	44
fonctionnement de l'écran à cristaux liquides	18, 158

G

genouillère	9, 65
griffes d'entraînement	11
grille d'aération	11
guide d'enfilage de la barre de l'aiguille	11
guide de capitonnage	9, 108
guide de référence rapide	9
guide-fil pour le bobinage de la canette	10, 23

I

installation de l'unité de broderie	148
installation de la canette	27
installation du cadre de broderie	155
installation du support de pied-de-biche	44
instructions de sécurité	1
interrupteur d'alimentation	11
interrupteur d'alimentation principal	11, 17

J

jambes de pantalons	45
jeu d'aiguilles	9
jeu de feuilles quadrillées	9

L

largeur du point, réglage	56
levier de boutonnières	11
levier de l'enfileur d'aiguille	10
levier du pied-de-biche	10
longueur des points plumetis, modification	128
longueur du point, réglage	57

M

maintenance	180
matériau stabilisateur	151
messages d'erreur	187
messages de l'écran à cristaux liquides	187
mise à niveau	193
mise de la machine sous/hors tension	17

mise en miroir de points	61
modification du sens de la couture	62
mosaïque	103, 105
motif cadre, sélection	162, 163
motif en décalé	129
motif, réalignement	134
motif, réutilisation	133
motif, suppression	134
motifs d'appliqué, sélection	167
motifs de broderie	165
motifs de broderie, sélection	157
motifs, combinaison	130
motifs, enregistrement	133
motifs, exemples	140
motifs, répétition	131
My Custom Stitch (Mon point personnel)	137

N

nettoyage de la surface de la machine	180
nettoyage du compartiment à canette	180
nom et fonction des pièces	10
notions élémentaires de couture	48

O

opérations	21
ourlet invisible	85

P

panneau de commande	10, 13
passepoils, fixation	100
pédale de commande	9, 51
perce-œillet	9
pièces cylindriques	45
pied à double entraînement	9
Pied quilting 1/4	9, 106
Pied réglable pour fermetures à glissière/passepoils	9
pied réglable pour fermetures à glissière/passepoils	99
pied-de-biche	11
pied-de-biche de guidage de points	9, 64
pied-de-biche non adhérent	9, 64
pied-de-biche ouvert	9
pied-de-biche pour capitonnage	9
pied-de-biche, remplacement	42
plaque d'aiguille	11
plaque du guide-bouton	89
plaque du guide-fil	10
plateau	10
poignée	11
point d'appliqué	103
point d'arrêt	111
point d'assemblage	103, 118, 122
point de boutonnières	87
point de capitonnage	103
point de chausson	118, 119
point de coquille	118, 121
point de faufilage	83
point de feston	120
point de reprisage	111
point droit	68, 83, 94, 105
point droit d'assemblage	103

point élastique	101
point élastique triple	83, 111
point feston	118
point smock	118, 120
pointillé	103
points croisés	75, 126
points de couture courants	68, 75
points de renfort	53, 111
points de surfilage	79, 80
points et motifs décoratifs	75, 126
points Héritage	123
points horizontaux	116
points inverses	53
points inverses/de renfort, couture automatique	59
points parallèles	34
points personnalisés	137
points piqués fantaisie	105
points plumetis	75, 109, 126
points plumetis décoratifs	75, 126
points simples	83
points zigzag	80, 101, 103
porte-bobine	9
porte-bobine supplémentaire	9, 34
position de l'aiguille, changement	84
positionnement du tissu	50
préparatifs pour la broderie	142
préparation du tissu à broder	151
prise d'alimentation électrique	11
prise de la pédale de commande	11
problèmes de fonctionnement	182
procédures de couture générale	48

R

rabat régulier	64
réalignement du motif	134
recoudre	172
réglage de la largeur du point	56
réglage de la largeur du zigzag	56
réglage de la longueur du point	57
réglage de la tension des fils	57
réglage des points	68
remplacement de l'aiguille	40
remplacement du pied-de-biche	42
repère de la plaque d'aiguille	65
répétition de motifs	131
reprisage	113
résolution des problèmes de fonctionnement	182
retrait de l'unité de broderie	150
retrait du cadre de broderie	156
retrait du compartiment à canette	180
retrait du pied à broderie	147
retrait du support de pied-de-biche	44
réutilisation de motif	133
revers	45
ruban élastique	101

S

sélecteur de vitesse de couture	12, 51, 110
sélection de caractères de broderie	160
sélection de point	49, 68, 75
sélection des motifs de broderie	157
sélection des points	49, 68, 75
sens de la couture, modification	62
sonnerie	191
sortie du fil de la canette	36
support de pied-de-biche	11
suppression d'un motif enregistré	134
surface de la machine, nettoyage	180

T

taille	127
taille du motif	127
tension des fils, réglage	57, 171
tension du fil supérieur	57
tissu, positionnement	50
tissus élastiques	64, 101
tissus épais	63
tissus fins	64
Touche Arrière	13
touche Coupe-fil	12, 54
Touche d'aide	13
Touche d'aide de la machine à coudre	13
touche de broderie	13
Touche de mise en mémoire	13
touche de point de couture courant	13
touche de réglage	13
touche Marche/Arrêt	12, 51
touche Page précédente	13
touche Page suivante	13
touche Point inverse/de renfort	53
touche Point inverse/renfort	12
touche Positionnement aiguille	12
touches de fonctionnement	10, 12, 13, 51, 158
Touches de l'écran à cristaux liquides	159
tournevis	9
types de motifs de broderie	157
types de points	75
types, tailles et utilisations d'aiguilles	39

V

vérification de l'aiguille	40
volant	11
vue avant	10

